

Instrukcja obsługi

Stacja bazowa

Model **KX-TGP600G**

KX-TGP600CEG

KX-TGP600UKG

Telefon bezprzewodowy SIP

Model **KX-TGP600**

Słuchawka bezprzewodowa SIP

Model **KX-TPA60**

Bezprzewodowy stacjonarny telefon SIP

Model **KX-TPA65**

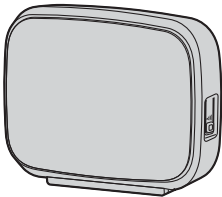

**KX-TGP600G/
KX-TGP600CEG/
KX-TGP600UKG**

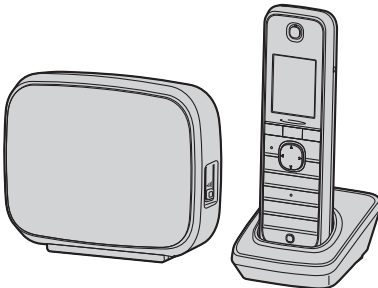

KX-TGP600

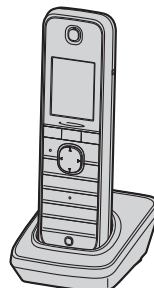

KX-TPA60



KX-TPA65

Dziękujemy za zakup produktu firmy Panasonic. Prosimy o dokładne zapoznanie się z niniejszą instrukcją obsługi przed skorzystaniem z produktu oraz o zachowanie jej do późniejszego wglądu. Należy korzystać wyłącznie z akumulatorów dołączonych do urządzenia. Przed pierwszym użyciem urządzenia należy ładować akumulatory przez około 6 godzin. Aby uzyskać szczegółowe informacje, patrz sekcja "Ładowanie akumulatorów", str. 80 w niniejszej instrukcji obsługi.

Uwaga:

- W niniejszej instrukcji pominięto końcówki nazw modeli, za wyjątkiem sytuacji, gdy były one konieczne.
- Ilustracje przedstawiające między innymi klawisze mogą odbiegać od faktycznego wyglądu urządzenia.
- Niektóre z produktów i funkcji opisanych w niniejszym dokumencie mogą nie być dostępne w kraju lub regionie użytkownika. Skontaktuj się ze sprzedawcą/dostawcą usług telekomunikacyjnych.
- Zawartość i wygląd oprogramowania podlegają zmianom bez wcześniejszego powiadomienia.

Wprowadzenie

Zarys

Instrukcja zawiera informacje dotyczące instalacji oraz obsługi urządzeń KX-TGP600, KX-TPA60 i KX-TPA65.

Powiązana dokumentacja

● Skrócona instrukcja obsługi

Zawiera podstawowe informacje dotyczące instalacji oraz środków ostrożności stosowanych w celu zapobiegania obrażeniom ciała i/lub uszkodzeniom mienia.

● Przewodnik administratora

Zawiera szczegółowe informacje dotyczące konfiguracji urządzenia i zarządzania nim.

Instrukcja ta zawiera wyłącznie informacje dotyczące modelu KX-TGP600.

Instrukcje obsługi oraz informacje dotyczące wsparcia technicznego znajdują się na stronie firmy Panasonic:

<https://panasonic.net/cns/pcc/support/sipphone/>

Do wykorzystania w przyszłości

Podane poniżej informacje należy zachować w celu wykorzystania ich w przyszłości.

Uwaga:

● Numer seryjny produktu można znaleźć na etykietach przyklejonych w poniższych miejscach:

- Jednostka bazowa (KX-TGP600): z tyłu urządzenia
- Słuchawka (KX-TPA60): wewnątrz komory baterii znajdującej się z tyłu słuchawki
- Ładowarka (KX-TPA60): w dolnej części ładowarki
- Telefon stacjonarny (KX-TPA65): w dolnej części telefonu

Należy zanotować numery seryjne tych urządzeń w przeznaczonych do tego polach oraz zachować niniejszą instrukcję jako dowód zakupu na wypadek konieczności zidentyfikowania skradzionego urządzenia.

MODEL NR _____

SERIA NR _____

DATA ZAKUPU _____

NAZWA DOSTAWCY _____

ADRES DOSTAWCY _____

NR TEL. DOSTAWCY _____

Ważne informacje

Ważne informacje	4
Informacje dla użytkowników z krajów Unii Europejskiej	5
Uzyskiwanie najlepszej wydajności	6
Informacje dotyczące akumulatorów (tylko urządzenie KX-TPA60)	7

Przed rozpoczęciem korzystania z telefonów

Przed rozpoczęciem korzystania z telefonów	9
Informacje o akcesoriach	11
Usytuowanie wskaźników i elementów sterowania ..	14
Wyświetlacz i ikony	26
Regulacja głośności	37
Dziennik połączeń przychodzących/ wychodzących	38
Tryb równowagi (tylko KX-TPA65)	39
Ustawianie hasła	40
Blokada klawiszy	40
Wybór języka wyświetlanych informacji	41
Wprowadzanie znaków	41
Włączanie/wyłączanie zasilania (tylko urządzenie KX-TPA60)	43
Tryb oszczędzania energii	43
Podstawowe czynności	43

Wykonywanie połączeń

Wykonywanie połączeń	44
Podstawowe zasady wykonywania połączeń	44
Szybkie wybieranie	45
Wykonywanie połączenia wywołującego do wielu osób	48

Odbieranie połączeń

Odbieranie połączeń	49
Odbieranie połączeń	49
Tryb głośnomówiący	50
Odbieranie połączenia interkomu	51
Tryb cichy	51
Redukcja hałasu (tylko model KX-TPA60)	52

Prowadzenie rozmowy

Prowadzenie rozmowy	53
---------------------------	----

Przed odejściem od telefonu

Funkcje przekierowywania połączeń (FWD)/„Nie przeszkadzać” (DND)	58
Odsłuchiwanie wiadomości poczty głosowej (tylko w przypadku modelu KX-TGP600)	58

Korzystanie z książki telefonicznej

Korzystanie z książki telefonicznej	60
Korzystanie z książki telefonicznej słuchawki	61

Korzystanie z książki telefonicznej jednostki bazowej (tylko w konfiguracji z jednostką bazową inną niż KX-TGP600)	67
Korzystanie ze zdalnej książki telefonicznej (tylko w modelu KX-TGP600)	69

Ustawienia własne telefonu

Ustawienia własne telefonu	70
----------------------------------	----

Instalacja i konfiguracja

Instalacja i konfiguracja	77
Podłączanie przewodów	79
Aktualizacja oprogramowania	84
Przypisywanie lub usuwanie przypisania słuchawki/ telefonu stacjonarnego do jednostki bazowej KX-TGP600	84

Załącznik

Załącznik	87
Historia zmian	109

Ważne informacje

Bezpieczeństwo danych

- Telefon komunikuje się za pomocą sygnałów cyfrowych, które trudno przechwycić. Mimo to istnieje ryzyko ich przechwycenia przez osoby trzecie.
- Aby uniknąć nieautoryzowanego dostępu do urządzenia, należy:
 - Utrzymywać hasła (np. kod PIN używany podczas przypisywania) w tajemnicy.
 - Zmienić hasło domyślne.
 - Ustawić losowe hasło, którego nie da się łatwo odgadnąć.
 - Regularnie zmieniać hasło.
- Produkt może przechowywać osobiste/poufne informacje. W celu ochrony prywatności/poufności zaleca się usuwanie informacji takich, jak książka telefoniczna czy dziennik połączeń przed użyciem, przekazaniem, zwrotem lub naprawą produktu.
- Podczas przypisywania słuchawki/telefonu stacjonarnego do jednostki bazowej należy ustawić hasło.
- Zaleca się zabezpieczenie książki telefonicznej oraz dziennika połączeń w celu zapobiegnięcia wyciekowi informacji w przypadku przenoszenia lub utraty słuchawki.

Pozbywanie się zużytych urządzeń elektrycznych i elektronicznych oraz baterii Dotyczy wyłącznie obszaru Unii Europejskiej oraz krajów posiadających systemy zbiórki i recyklingu



Niniejsze symbole umieszczane na produktach, opakowaniach i/lub w dokumentacji towarzyszącej oznaczają, że nie wolno mieszać zużytych urządzeń elektrycznych i elektronicznych oraz baterii z innymi odpadami domowymi/komunalnymi.

W celu zapewnienia właściwego przetworzenia, utylizacji oraz recyklingu zużytych urządzeń elektrycznych i elektronicznych oraz zużytych baterii, należy oddawać je do wyznaczonych punktów gromadzenia odpadów zgodnie z przepisami prawa krajowego.

Poprzez prawidłowe pozbywanie się zużytych urządzeń elektrycznych i elektronicznych oraz zużytych baterii pomagasz oszczędzać cenne zasoby naturalne oraz zapobiegać potencjalnemu negatywnemu wpływowi na zdrowie człowieka oraz na stan środowiska naturalnego.

W celu uzyskania informacji o zbiórce oraz recyklingu zużytych urządzeń elektrycznych i elektronicznych oraz baterii prosimy o kontakt z władzami lokalnymi.

Za niewłaściwe pozbywanie się tych odpadów mogą grozić kary przewidziane przepisami prawa krajowego.



Dotyczy symbolu baterii (symbol poniżej)

Ten symbol może występować wraz z symbolem pierwiastka chemicznego. W takim przypadku wymagania Dyrektywy w sprawie określonego środka chemicznego są spełnione.

Informacje dla użytkowników z krajów Unii Europejskiej

**Poniższa deklaracja dotyczy wyłącznie urządzeń KX-TGP600A/KX-TGP600CE/KX-TGP600UK/KX-TPA60CE/
KX-TPA60A/KX-TPA60UK/KX-TPA65A/KX-TPA65CE/KX-TPA65UK/KX-TPA65X**

To urządzenie jest przenośną stacją systemu DECT pracującą w paśmie od 1880 MHz do 1900 MHz.

Urządzenie dopuszczono do użytku we wszystkich krajach Unii Europejskiej.

Niniejszym firma Panasonic Corporation deklaruje, że sprzęt radiowy opisany w tej instrukcji jest zgodny z Dyrektywą nr 2014/53/WE.

Pełny tekst deklaracji zgodności UE jest dostępny pod następującym adresem:

<http://www.ptc.panasonic.eu/doc>

Kontakt z autoryzowanym przedstawicielem:

Panasonic Testing Center

Panasonic Marketing Europe GmbH

Winsbergring 15, 22525 Hamburg, Niemcy

Ecodesign information

Ecodesign information under EU Regulation (EC) No.1275/2008 amended by (EU) Regulation No.801/2013.

=====

Please visit here: www.ptc.panasonic.eu

click [Downloads]

→ Energy related products information (Public)

=====

Power consumption in networked standby and guidance are mentioned in the web site above.

Uzyskiwanie najlepszej wydajności

Zasięg działania

- Zasięg działania urządzenia zależy od topografii biura, pogody lub warunków użytkowania, ponieważ sygnały są przesyłane między jednostką bazową a słuchawką/telefonem stacjonarnym za pomocą fal radiowych.
- Zazwyczaj na zewnątrz budynków można uzyskać większy zasięg niż wewnątrz nich. W przypadku przeszkód takich, jak ściany powstały szum może zakłócać połączenia telefoniczne. Zasięg mogą ograniczać w szczególności wysokie metalowe regały oraz wzmocnione ściany.
- W zależności od konstrukcji budynku słuchawka/telefon stacjonarny może nie działać, jeżeli znajdzie się zbyt daleko od jednostki bazowej.
- W celu zapewnienia lepszej jakości połączeń zaleca się trzymanie słuchawki za jej dolną część, ponieważ antena znajduje się w górnej części słuchawki (tylko w przypadku urządzenia KX-TPA60).

Szumy i zakłócenia

Sporadycznie pojawiające się szumy i zakłócenia mogą występować w wyniku działania promieniowania generowanego przez urządzenia takie, jak lodówki, kuchenki mikrofalowe, faksy, telewizory czy komputery osobiste. Jeżeli szum utrudnia wykonywanie połączeń, należy trzymać słuchawkę/telefon stacjonarny z dala od wymienionych urządzeń elektrycznych.



Otoczenie

- Produkt należy trzymać z dala od urządzeń grzewczych oraz urządzeń będących źródłem szumu elektrycznego. Źródła szumu mogą pogarszać parametry robocze produktu.
- Nie należy umieszczać produktu w pomieszczeniach o temperaturze niższej niż 0 °C (32 °F) lub wyższej niż 40 °C (104 °F).
- W celu uniknięcia uszkodzeń akumulatory należy ładować w temperaturze od 5 °C (41 °F) do 40 °C (104 °F).
- W celu zapewnienia odpowiedniej wentylacji produktu należy pozostawić wokół niego 10 cm (3-15/16 cala) wolnej przestrzeni.
- Należy unikać otoczenia z nadmierną ilością dymu, kurzu/pyłu, wilgoci, wibracji mechanicznych i wstrząsów oraz bezpośredniego działania promieni słonecznych.
- Urządzenie zaprojektowano z myślą o instalacji i pracy w otoczeniu o kontrolowanej temperaturze i wilgotności względnej.

Okresowe czyszczenie

- Przed czyszczeniem należy odłączyć zasilacz od gniazda elektrycznego oraz odłączyć kabel sieci Ethernet.
- Przetrzeć produkt miękką ściereczką.
- Podczas czyszczenia nie należy korzystać z produktów z proszkami ściernymi lub środkami chemicznymi takimi, jak benzyna czy rozcieńczalnik.
- Nie należy stosować środków czyszczących w płynie i aerozolu.
- Należy regularnie czyścić gniazdo ładowarki.

Wybór miejsca pracy urządzenia

- Nie należy umieszczać ciężkich obiektów na górnej części produktu.
- Należy zachować ostrożność, aby nie upuścić żadnych obiektów na produkt ani nie rozlać na niego cieczy.
- Ładowarkę należy ustawić na płaskiej powierzchni.
- Urządzenie KX-TPA65 należy umieścić w miejscu, gdzie wskaźnik siły sygnału pokazuje średni („”) lub silny („”) sygnał.

Informacje dotyczące akumulatorów (tylko urządzenie KX-TPA60)

Po pełnym naładowaniu akumulatorów (przy temperaturze 25 °C [77 °F]):

Tryb pracy	Czas pracy
Podczas rozmowy (wyłączone podświetlenie*1, tryb wąskopasmowy)	Do ok. 11 h
Podczas rozmowy (włączone podświetlenie*2, tryb szerokopasmowy)	Do ok. 8 h
Nie używany (tryb czuwania)	Do ok. 200 h

*1 Jeżeli dla trybu „Rozmowa” stan ustawienia „Podświetlenie” to „WYŁĄCZONY”. Aby uzyskać szczegółowe informacje, patrz sekcja “Opcje ekranu”, str. 93.

*2 Jeżeli dla trybu „Rozmowa” stan ustawienia „Podświetlenie” to „WŁĄCZONY”. Aby uzyskać szczegółowe informacje, patrz sekcja “Opcje ekranu”, str. 93.

- W zależności od warunków użytkowania i temperatury otoczenia czas pracy może być krótszy niż podany powyżej.
- Akumulatory będą się powoli rozładowywać nawet, gdy słuchawka zostanie wyłączona.
- Podczas ładowania można używać słuchawki do odbierania połączeń.
- Zużycie akumulatorów zwiększa się, gdy słuchawka znajduje się poza zasięgiem (jeżeli na wyświetlaczu miga symbol „T”, należy wyłączyć słuchawkę).
- **Styki słuchawki i ładowarki należy czyścić raz w miesiącu za pomocą miękkiej, suchej ściereczki. Jeżeli urządzenie jest wystawione na działanie tłuszczu, kurzu lub wysokiej wilgotności, należy czyścić je częściej.** W przeciwnym wypadku akumulatory mogą nie ładować się poprawnie.

Ostrzeżenie o niskim stanie naładowania akumulatora

Akumulatory należy naładować, gdy:

- Wskaźnik naładowania akumulatora sygnalizuje pusty akumulator („) i emitowany jest sygnał dźwiękowy*1.
- Wyświetlany jest komunikat „Bateria pusta”. W tym przypadku korzystanie ze słuchawki jest niemożliwe.

*1 Jeżeli ostrzeżenie o niskim stanie naładowania akumulatora pojawi się w trakcie trwania rozmowy, po 1 minucie rozmowa zostanie przerwana, a po kolejnej 1 minucie słuchawka zostanie wyłączona.

Wymiana akumulatorów

Jeżeli pomimo pełnego naładowania akumulatorów po krótkim czasie korzystania z telefonu wskaźnik naładowania sygnalizuje pusty akumulator („)”, konieczna jest wymiana akumulatorów.

Przed wymianą akumulatorów należy się upewnić, że wyświetlane jest ostrzeżenie o niskim stanie naładowania, a następnie wyłączyć zasilanie, aby uniknąć utraty danych zapisanych w pamięci. Następnie wymienić akumulatory i ładować nowe przez około 6 godzin.

Jeżeli akumulatory zostaną wymienione przed pojawieniem się ostrzeżenia o niskim stanie naładowania, ikona stopnia naładowania akumulatora może pojawiać się w niewłaściwym momencie. W takim przypadku należy normalnie korzystać ze słuchawki po zainstalowaniu nowych akumulatorów.

Po wyświetleniu ostrzeżenia o niskim stopniu naładowania należy ładować akumulatory przez około 6 godzin. Dzięki temu ikona stopnia naładowania będzie ponownie pokazywana we właściwym momencie. Aby dowiedzieć się, jak zainstalować akumulatory, patrz sekcja “Wkładanie akumulatorów”, str. 80.

- Należy stosować wyłącznie akumulatory nikloowo-metalowo-wodorkowe typu AAA 1,2 V, 630 mAh. (W razie potrzeby można się skontaktować ze sprzedawcą/dostawcą usług telefonicznych).
- W przypadku nieprawidłowo wymienionych baterii istnieje ryzyko wybuchu.



(Dotyczy tylko mieszkańców Stanów Zjednoczonych oraz Kanady)
Akumulatory niklowo-metalowo-wodorkowe zasilające produkt nadają się do recyklingu. Aby uzyskać informacje dotyczące recyklingu akumulatorów, należy zadzwonić pod numer 1 800 8 BATTERY.

Ważna informacja dotycząca poprawnego korzystania z akumulatorów niklowo-metalowo-wodorkowych oraz ich ładowania

Ze względu na swoją konstrukcję akumulatory podlegają zużyciu. Długość okresu użytkowania akumulatorów zależy od ich właściwej konserwacji. Najważniejszymi czynnikami są ładowanie i rozładowywanie. Aby zapewnić jak najdłuższy okres użytkowania akumulatorów, należy zapoznać się z poniższymi informacjami.

Akumulatory niklowo-metalowo-wodorkowe charakteryzują się tzw. „efektem pamięci”. Jeżeli w pełni naładowane akumulatory zostaną kilkakrotnie użyte w słuchawce jedynie przez 15 minut, a następnie ponownie naładowane, ich pojemność spadnie do 15 minut w związku z efektem pamięci. Dlatego zaleca się pełne rozładowywanie i ładowanie akumulatorów, tj. korzystanie z nich w słuchawce do momentu, aż wskaźnik stanu naładowania zasygnalizuje pusty akumulator („”).

Następnie akumulatory należy naładować w sposób opisany w instrukcji obsługi. W przypadku wystąpienia efektu pamięci możliwe jest przywrócenie niemalże pełnej pojemności akumulatorów niklowo-metalowo-wodorkowych przez ich naładowanie i rozładowanie kilka razy z rzędu.

Akumulatory niklowo-metalowo-wodorkowe mogą się samoistnie rozładowywać. Efekt samoistnego rozładowywania jest zależny od temperatury otoczenia. W temperaturach poniżej 0 °C (32 °F) takie zjawisko jest mniej nasilone.

Wysoka wilgotność i wysoka temperatura sprzyjają samoistnemu rozładowywaniu się akumulatorów. Do samoistnego rozładowywania dochodzi także w przypadku długotrwałego przechowywania akumulatorów.

Ostrzeżenie:

W PRZYPADKU ZAINSTALOWANIA AKUMULATORÓW NIEWŁAŚCIWEGO TYPU ISTNIEJE RYZYKO ICH ROZSADZENIA. AKUMULATORY NALEŻY UTYLIZOWAĆ ZGODNIE Z INSTRUKCJAMI.

Przed rozpoczęciem korzystania z telefonów

Informacje ogólne o systemie

<W przypadku korzystania z jednostki bazowej KX-TGP600>

Urządzenie KX-TGP600 to telefon bezprzewodowy SIP składający się z jednostki bazowej, bezprzewodowej słuchawki oraz bezprzewodowego telefonu stacjonarnego. Produkt udostępnia funkcje opisane poniżej. Słuchawka odpowiada modelowi KX-TPA60, a telefon stacjonarny modelowi KX-TPA65.

- Możliwość rozbudowy systemu o bezprzewodowe słuchawki/telefony stacjonarne [modele KX-TPA60 i KX-TPA65 oraz modele serii KX-UDT^{*1} (z wyjątkiem modelu KX-UDT111)].
Maksymalnie 8 telefonów.
- Do 8 jednoczesnych połączeń (tryb wąskopasmowy) lub do 4 jednoczesnych połączeń (tryb szerokopasmowy).
- Wysokiej jakości dźwięk dzięki funkcji redukcji szumów oraz technologii korekcji błędów.
- Możliwość zwiększenia zasięgu sygnału za pomocą urządzenia KX-A406.

Uwaga:

- W przypadku podłączenia słuchawek serii KX-UDT^{*1} (z wyjątkiem modelu KX-UDT111) do urządzenia KX-TGP600 najpierw należy pobrać oprogramowanie z podanego niżej adresu internetowego, a następnie zaktualizować urządzenie KX-TGP600. Wtedy po zarejestrowaniu słuchawek serii KX-UDT w urządzeniu KX-TGP600 słuchawki zostaną automatycznie zaktualizowane.

Słuchawki KX-TPA60/KX-TPA65 oraz słuchawki serii KX-UDT różnią się jednak pewnymi funkcjami. Szczegółowe informacje znajdują się pod adresem.

<https://panasonic.net/cns/pcc/support/sipphone/>
"Download" → "KX-TGP600 series"

- *1 Wersja 06.000 plików systemowych lub późniejsza — w przypadku serii KX-UDT.
Seria KX-UDT niedostępna w przypadku urządzeń KX-TGP600LA, KX-TGP600LC, KX-TGP600AG i KX-TGP600BR.

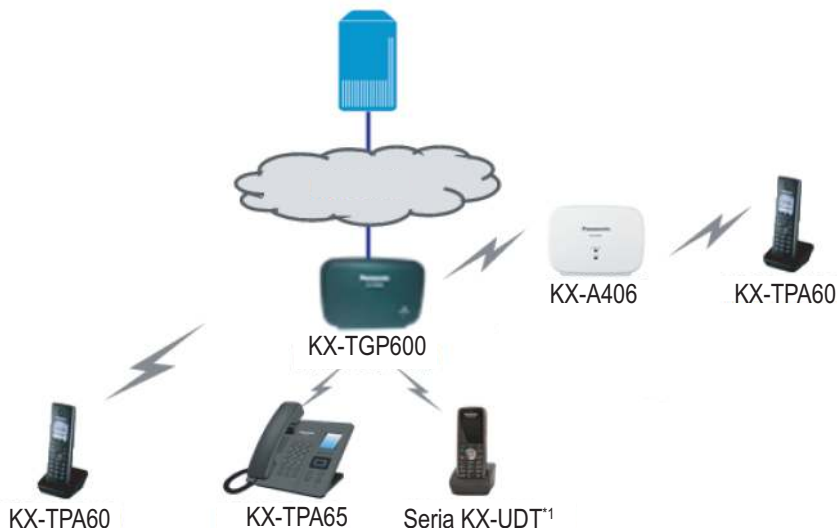

 : Internet

Przed rozpoczęciem korzystania z telefonów

<W przypadku korzystania z jednostki bazowej innej niż KX-TGP600>

Urządzenia KX-TPA60 i KX-TPA65 obsługują standard CAT-iq (ang. Cordless Advanced Technology-internet and quality) w wersji 2.0 i mogą zostać podłączone do dowolnej jednostki bazowej obsługującej ten standard. W tej instrukcji obsługi opisano sposób łączenia z jednostką bazową inną niż KX-TGP600, jednak dostępność niektórych funkcji oraz parametry niektórych ustawień i operacji zależą od typu zastosowanej jednostki bazowej.

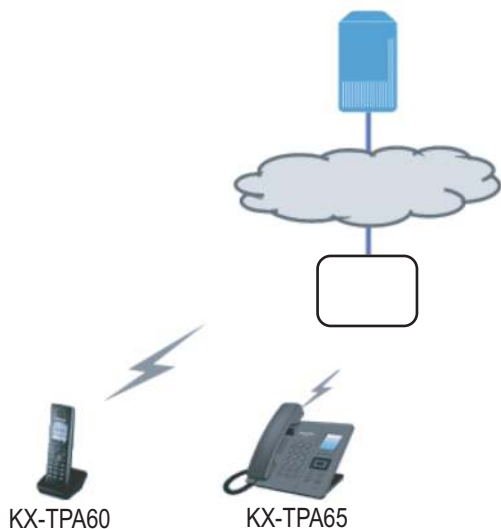





 : Internet

 : jednostka bazowa inna niż KX-TGP600

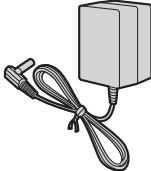
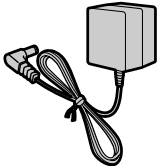
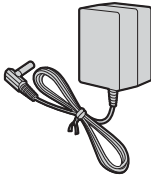

Informacje o akcesoriach

Dołączone akcesoria

KX-TGP600/KX-TGP600C/KX-TGP600LA/KX-TGP600AL/KX-TGP600AG/KX-TGP600A/KX-TGP600CE/
KX-TGP600RU/KX-TGP600LC/KX-TGP600UK/KX-TGP600BR

Zasilacz sieciowy jednostki bazowej: 1	Nr modelu	Nr części
 <p>Wyjście prądu stałego: 6,5 V</p>	KX-TGP600/KX-TGP600C/ KX-TGP600LA	PQLV219
	KX-TGP600AL	PQLV219AL
	KX-TGP600AG	PQLV219AG
	KX-TGP600BR	PQLV219LB
	KX-TGP600A/KX-TGP600CE/ KX-TGP600RU	PQLV219CE
	KX-TGP600LC	PQLV219BX/PQLV219CE
	KX-TGP600UK	PQLV219E
Zasilacz sieciowy ładowarki: 1*1	Nr modelu	Nr części
 <p>Wyjście prądu stałego: 5,5 V</p>	KX-TPA60/KX-TPA60C/ KX-TPA60LA	PNLV226
	KX-TPA60AL	PNLV226AL
	KX-TPA60AG	PNLV226AG
	KX-TPA60A/KX-TPA60CE/ KX-TPA60RU	PNLV226CE
	KX-TPA60LC	PNLV226BX
	KX-TPA60UK	PNLV226E
 <p>Wyjście prądu stałego: 6,5 V</p>	KX-TPA60BR	PQLV219LB
Ładowarka: 1	Akumulatory*2: 2	Zaczepek do paska: 1
		



Przed rozpoczęciem korzystania z telefonów

<p>Kabel sieci Ethernet: 1</p> 	<p>Wkręty: 2 Podkładki: 2</p> 	
--	---	--

*1 Dostarczony zasilacz sieciowy jest podłączony do ładowarki.

*2 Akumulatory niklo-metalowo-wodorkowe typu AAA 1,2 V, 630 mAh

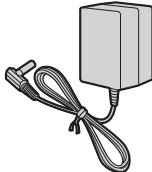

KX-TGP600G/KX-TGP600CEG/KX-TGP600UKG

<p>Zasilacz sieciowy jednostki bazowej: 1</p> 	<table border="1"> <thead> <tr> <th>Nr modelu</th> <th>Nr części</th> </tr> </thead> <tbody> <tr> <td>KX-TGP600G</td> <td>PQLV219</td> </tr> <tr> <td>KX-TGP600CEG</td> <td>PQLV219CE</td> </tr> <tr> <td>KX-TGP600UKG</td> <td>PQLV219E</td> </tr> </tbody> </table>	Nr modelu	Nr części	KX-TGP600G	PQLV219	KX-TGP600CEG	PQLV219CE	KX-TGP600UKG	PQLV219E	
Nr modelu	Nr części									
KX-TGP600G	PQLV219									
KX-TGP600CEG	PQLV219CE									
KX-TGP600UKG	PQLV219E									
<p>Wyjście prądu stałego: 6,5 V</p>										
<p>Kabel sieci Ethernet: 1</p> 	<p>Wkręty: 2 Podkładki: 2</p> 									

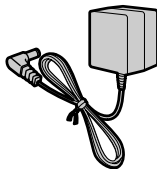
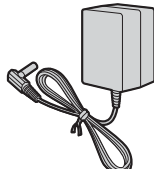
KX-TPA60



<p>Zasilacz sieciowy ładowarki: 1</p> 	<table border="1"> <thead> <tr> <th>Nr modelu</th> <th>Nr części</th> </tr> </thead> <tbody> <tr> <td>KX-TPA60/KX-TPA60C/ KX-TPA60LA</td> <td>PNLV226</td> </tr> <tr> <td>KX-TPA60AL</td> <td>PNLV226AL</td> </tr> <tr> <td>KX-TPA60AG</td> <td>PNLV226AG</td> </tr> <tr> <td>KX-TPA60A/KX-TPA60CE/ KX-TPA60RU</td> <td>PNLV226CE</td> </tr> <tr> <td>KX-TPA60LC</td> <td>PNLV226BX</td> </tr> <tr> <td>KX-TPA60UK</td> <td>PNLV226E</td> </tr> </tbody> </table>	Nr modelu	Nr części	KX-TPA60/KX-TPA60C/ KX-TPA60LA	PNLV226	KX-TPA60AL	PNLV226AL	KX-TPA60AG	PNLV226AG	KX-TPA60A/KX-TPA60CE/ KX-TPA60RU	PNLV226CE	KX-TPA60LC	PNLV226BX	KX-TPA60UK	PNLV226E	
Nr modelu	Nr części															
KX-TPA60/KX-TPA60C/ KX-TPA60LA	PNLV226															
KX-TPA60AL	PNLV226AL															
KX-TPA60AG	PNLV226AG															
KX-TPA60A/KX-TPA60CE/ KX-TPA60RU	PNLV226CE															
KX-TPA60LC	PNLV226BX															
KX-TPA60UK	PNLV226E															
<p>Wyjście prądu stałego: 5,5 V</p>																
	<p>KX-TPA60BR</p>	<p>PQLV219LB</p>														
<p>Wyjście prądu stałego: 6,5 V</p>																

Przed rozpoczęciem korzystania z telefonów

Ładowarka: 1 	Akumulatory*1: 2 	Zaczep do paska: 1 
---	---	---

*1 Akumulatory nikielowo-metalowo-wodorkowe typu AAA 1,2 V, 630 mAh

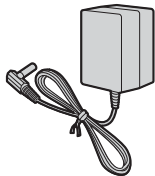
KX-TPA65

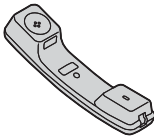
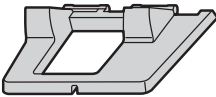
Zasilacz sieciowy telefonu stacjonarnego: 1  Wyjście prądu stałego: 6,5 V	Nr modelu	Nr części
	KX-TPA65/KX-TPA65C/ KX-TPA65LA	PQLV219
	KX-TPA65AL	PQLV219AL
	KX-TPA65AG	PQLV219AG
	KX-TPA65BR	PQLV219LB
	KX-TPA65A/KX-TPA65CE/ KX-TPA65RU	PQLV219CE
	KX-TPA65LC	PQLV219BX/PQLV219CE
	KX-TPA65UK	PQLV219E
Przewód słuchawki: 1 	Słuchawka: 1 	Podstawka: 1 

Uwaga:

Dotyczy tylko użytkowników ze Stanów Zjednoczonych

Aby zamówić akcesoria, należy zadzwonić pod bezpłatny numer 1 800 332 5368.

Akcesoria opcjonalne

KX-TPA65

Pozycja	Nr modelu
Zestaw do montażu naciennego	KX-TPA65/KX-TPA65C: KX-A440 KX-TPA65A/KX-TPA65AL/KX-TPA65CE/KX-TPA65LA/KX-TPA65LC/ KX-TPA65RU/KX-TPA65UK/KX-TPA65X: KX-A440X

Usytuowanie wskaźników i elementów sterowania

Jednostka bazowa (KX-TGP600)

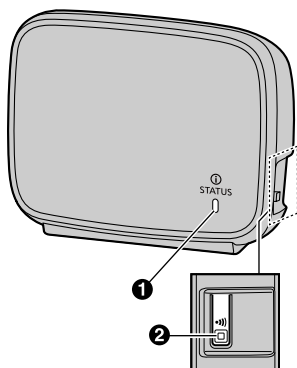

1 Wskaźnik stanu

Stan		Objaśnienia
Kolor	Sposób świecenia	
Zielony	Wł.	<ul style="list-style-type: none"> Jednostka bazowa jest podłączona do Internetu. Proces uruchamiania został zakończony i można wykonywać oraz odbierać połączenia za pośrednictwem Internetu.
	Powolne miganie	<ul style="list-style-type: none"> Jednostka bazowa jest wykorzystywana do wykonania połączenia. Jednostka bazowa pobiera dane. Nie należy odłączać kabla sieci Ethernet ani zasilacza sieciowego jednostki bazowej, dopóki wskaźnik STATUS nie przestanie migać i nie zacznie świecić na zielono w sposób ciągły.
	Szybkie miganie	<ul style="list-style-type: none"> Słuchawka/telefon stacjonarny są zajęte.
Czerwony	Wł.	<ul style="list-style-type: none"> Po włączeniu jednostki bazowej wskaźnik STATUS świeci na czerwono przez około 40 sekund.
	Powolne miganie	<ul style="list-style-type: none"> Jednostka bazowa wykonuje operację przypisywania słuchawki/telefonu stacjonarnego.
	Szybkie miganie	<ul style="list-style-type: none"> Jednostka bazowa wywołuje słuchawki/telefony stacjonarne (za pomocą przycisku lokalizatora słuchawki).

Stan		Objaśnienia
Kolor	Sposób świecenia	
Pomarańczowy	Wł.	<ul style="list-style-type: none"> Adres IP jednostki bazowej może pokrywać się z adresem IP innego urządzenia w sieci lokalnej. Skontaktuj się z administratorem, aby uzyskać dalsze informacje.
	Powolne miganie	<ul style="list-style-type: none"> Jednostka bazowa uzyskuje adres IP lub dane konfiguracyjne. Czekaj. Jednostka bazowa wykonuje operację przypisywania do systemu telefonicznego. Czekaj. Jeżeli wskaźnik STATUS nadal miga, należy sprawdzić poniższe możliwości: <ul style="list-style-type: none"> Ustawienia sieci mogą być niepoprawne. Należy skontaktować się z administratorem. Wiele problemów z instalacją można rozwiązać przez ponowne uruchomienie całego systemu. Najpierw należy wyłączyć modem, router, koncentrator, jednostkę bazową i komputer. Następnie należy włączyć urządzenia ponownie w podanej kolejności: modem, router, koncentrator, jednostka bazowa, komputer. Jeżeli nie można otworzyć stron internetowych za pomocą komputera, należy sprawdzić, czy system telefoniczny nie ma problemów z połączeniem. Aby uzyskać więcej wskazówek dotyczących rozwiązywania problemów, należy skontaktować się z administratorem.
	Szybkie miganie	<ul style="list-style-type: none"> Należy ponownie uruchomić jednostkę bazową, odłączając jej zasilacz sieciowy, a następnie ponownie go podłączając. Jeżeli wskaźnik STATUS nadal szybko miga, być może wystąpił problem z podzespołami jednostki bazowej. Skontaktuj się ze sprzedawcą/dostawcą usług telekomunikacyjnych.
Wolno zmieniający się (czerwony → zielony → pomarańczowy → nie świeci)		Jednostka bazowa znajduje się w trybie konserwacji. Należy ponownie uruchomić jednostkę bazową.
Szybko zmieniający się (czerwony → zielony → pomarańczowy → nie świeci)		Trwa ponowne uruchamianie jednostki bazowej. Należy chwilę poczekać.
Wył.	—	<ul style="list-style-type: none"> Wyłączono zasilanie jednostki bazowej. Kabel sieci Ethernet nie został poprawnie podłączony. Należy go podłączyć. Urządzenia sieciowe (koncentrator, router itp.) są wyłączone. Należy sprawdzić stan tych urządzeń za pomocą ich kontrolki.

Uwaga:

- Wzorce migania wskaźnika to:
 - Wolne miganie: 60 razy na minutę
 - Szybkie miganie: 240 razy na minutę

2 Przycisk lokalizatora słuchawki

Zgubioną słuchawkę/telefon stacjonarny można odnaleźć, wywołując urządzenie.

Wywoływanie słuchawki/telefonu stacjonarnego zostanie zakończone po ponownym naciśnięciu przycisku lub po upływie 60 sekund.

Przed rozpoczęciem korzystania z telefonów

Sluchawkę/telefon stacjonarny można również zarejestrować w jednostce bazowej, naciskając i przytrzymując klawisz przez ok. 3 sekundy.

Aby uzyskać szczegółowe informacje, patrz sekcja "Przypisywanie słuchawki/telefonu z poziomu jednostki bazowej", str. 85.

Słuchawka (KX-TPA60)

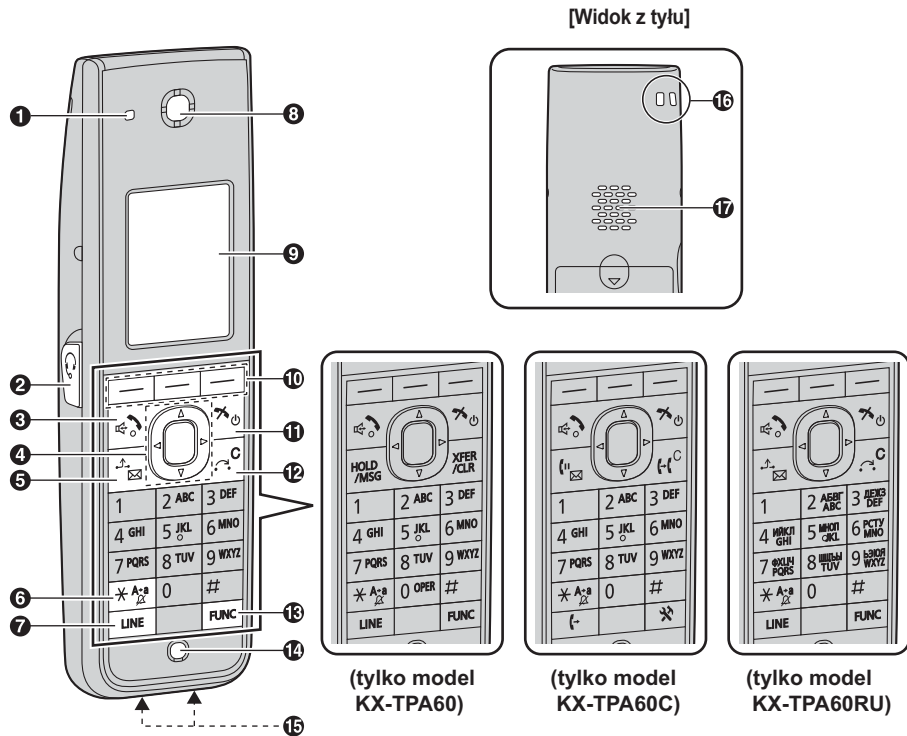

(W przypadku wszystkich innych modeli)

1 Wskaźniki dzwonka/ładowania/wiadomości

Stan		Objaśnienia
Kolor	Sposób świecenia	
Czerwony	Wł.	Ładowanie
	Powolne miganie	Nowe nieodebrane połączenie lub nowa wiadomość głosowa.
	Szybkie miganie	Odbieranie połączenia
Wył.	—	Akumulator w pełni naładowany lub słuchawka nie została podłączona do ładowarki.

2 Gniazdo zestawu słuchawkowego

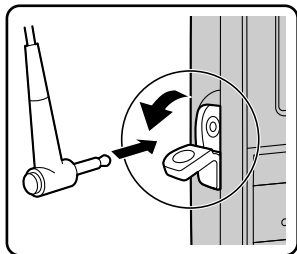

Urządzenie pozwala na stosowanie zestawów słuchawkowych. (Nie można zagwarantować, że wszystkie operacje z użyciem zestawów słuchawkowych będą dostępne).
Najnowsze informacje na temat zestawów słuchawkowych przetestowanych z urządzeniem można znaleźć na stronie internetowej:
<https://panasonic.net/cns/pcc/support/sipphone/>

3 Klawisz (Rozmowa/głośnik)

Służy do wykonywania i odbierania połączeń lub do przełączania między trybem słuchawki a trybem głośnomówiącym podczas rozmowy. Podczas rozmowy z wykorzystaniem zestawu słuchawkowego tryb głośnomówiący jest niedostępny.

4 Klawisz nawigacyjny

Klawisz nawigacyjny składa się z czterech klawiszy strzałek oraz klawisza środkowego. Klawisze strzałek służą do zmiany głośności dzwonka/rozmowy lub do przemieszczania kursora w celu wybrania pozycji menu. Klawisz środkowy służy do potwierdzania wyboru. Naciskanie klawiszy w trybie czuwania pozwala na korzystanie z następujących funkcji:

LEWO (◀) → Służy do wyświetlania dziennika połączeń przychodzących.*1

GÓRA (▲) → Służy do zmiany głośności dzwonka.

PRAWO (▶) → Służy do otwierania książki telefonicznej.*1

DÓŁ (▼)

→ Krótkie naciśnięcie: Służy do wyświetlania dziennika połączeń wychodzących.

→ Długie naciśnięcie: Służy do wyświetlania stanu linii.

ŚRODEK → Służy do wyświetlania menu.

Gdy w niniejszej instrukcji zaleca się naciśnięcie klawisza **OK**, można również nacisnąć klawisz **[ŚRODEK]**.

*1 Kiedy jest włączona funkcja BroadCloud (Obecność), elementy sterujące telefonu działają w sposób opisany poniżej. Skontaktuj się z administratorem, aby uzyskać dalsze informacje.

LEWO: służy do wyświetlania informacji o obecności.

PRAWO: służy do wyświetlania ulubionych.

5 Klawisz / [HOLD/MSG]

Użyty podczas rozmowy służy do jej zawieszenia. Użyty w trybie czuwania służy do odzyskiwania istniejącej zawieszzonej rozmowy lub, w przypadku jej braku, do uzyskiwania dostępu do poczty głosowej.

6 Klawisz (tryb cichy)

Wciśnięcie klawisza na ponad 2 sekundy spowoduje włączenie lub wyłączenie trybu cichego. Aby uzyskać szczegółowe informacje, patrz sekcja "Tryb cichy", str. 51.

7 Klawisz [-/[LINE]

Służy do potwierdzania stanu linii lub do jej przejmowania.

8 Słuchawka

9 Wyświetlacz

Aby uzyskać szczegółowe informacje, patrz sekcja "Wyświetlacz", str. 26.

10 Klawisze programowe

Klawisze A/B/C (od lewej do prawej) służą do wybierania pozycji pokazywanych w dolnej części wyświetlacza. Aby uzyskać szczegółowe informacje na temat klawiszy programowych, patrz sekcja "Klawisze programowe", str. 28.

11 Klawisz (ZASILANIE/ANULUJ)

Służy do kończenia rozmowy, wychodzenia z książki telefonicznej lub anulowania trybu funkcji. Naciśnięcie i przytrzymanie klawisza powoduje włączenie lub wyłączenie słuchawki.

12 Klawisz / [XFER/CLR]

Służy do przenoszenia połączenia do innego odbiorcy oraz do usuwania cyfr lub znaków.

13 Klawisz [FUNC]

Naciśnięcie tego klawisza, a następnie klawisza numerycznego (0–9) pozwala na szybkie skorzystanie z różnych funkcji podstawowych. Aby uzyskać szczegółowe informacje, patrz sekcja "Klawisze funkcji", str. 37.

14 Mikrofon

15 Styki ładowania

16 Otwory do mocowania paska

Służą do mocowania pasków itp.

17 Głośnik

Telefon stacjonarny

KX-TPA65

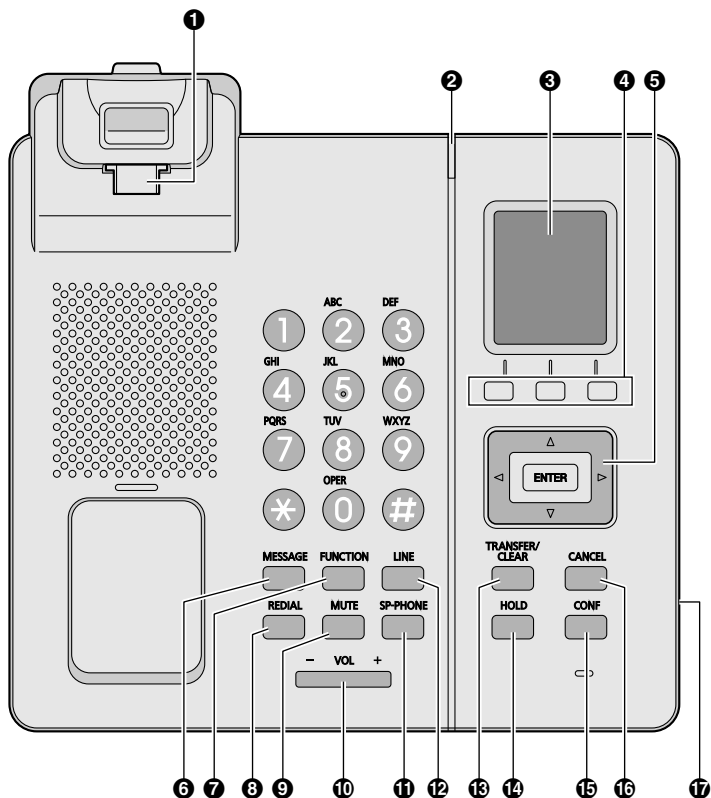

KX-TPA65AL, KX-TPA65AG, KX-TPA65BR, KX-TPA65LA, KX-TPA65LC, KX-TPA65UK, KX-TPA65X

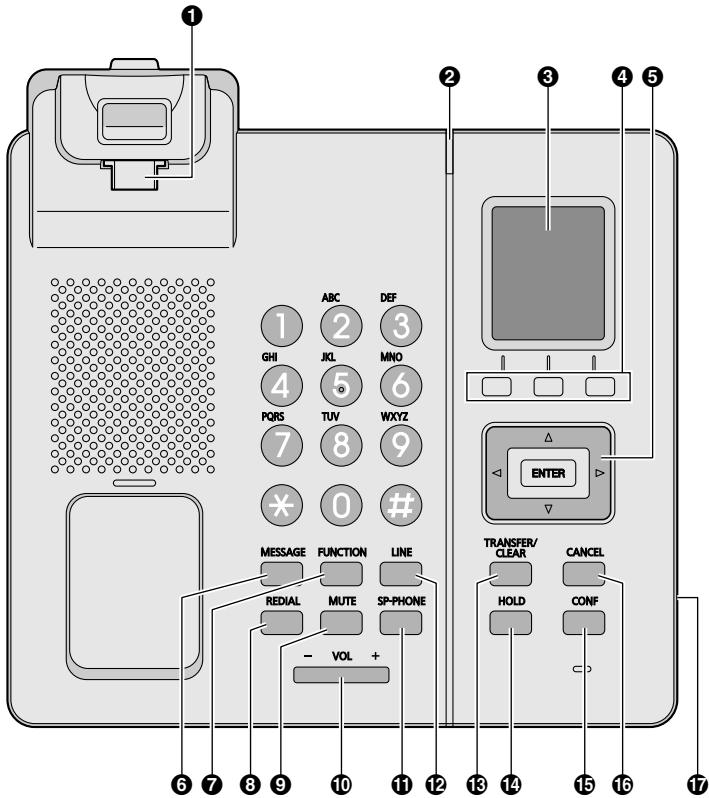

Przed rozpoczęciem korzystania z telefonów

KX-TPA65C

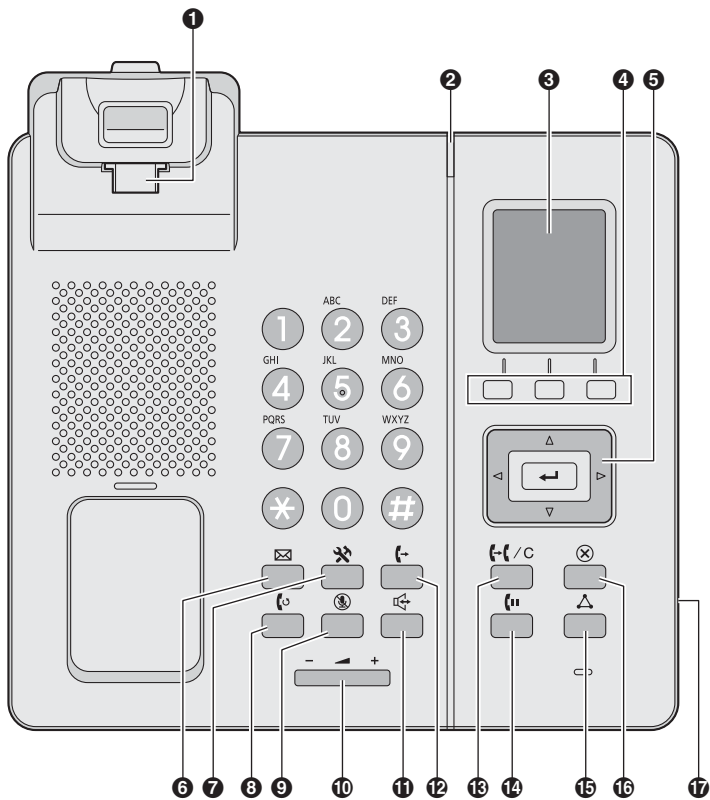

KX-TPA65A, KX-TPA65CE

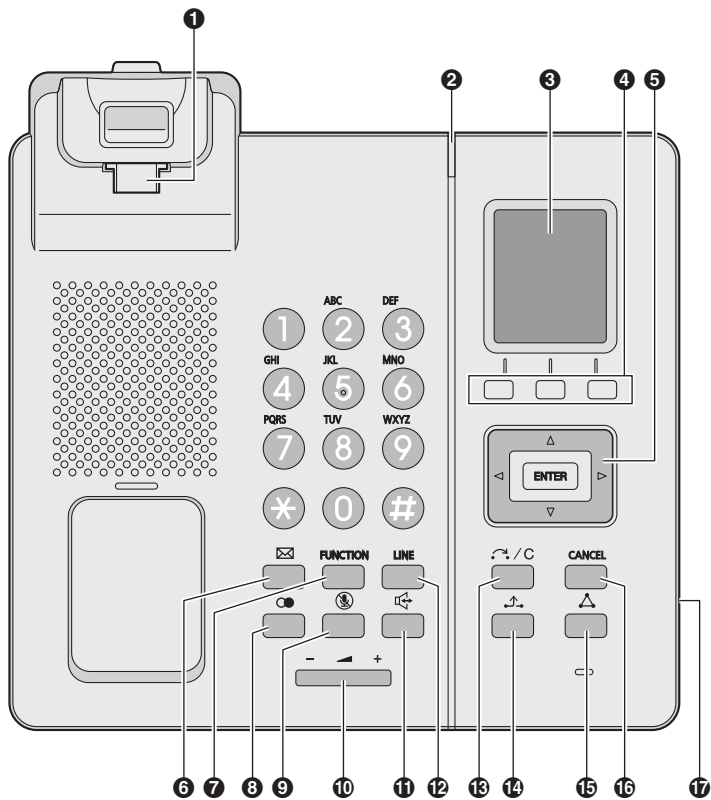

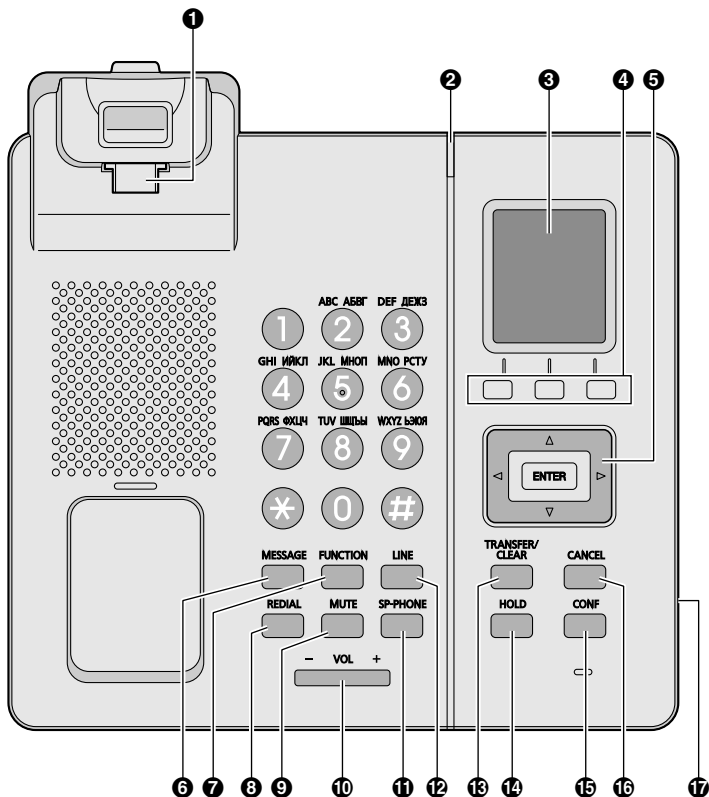

1 Haczyk na słuchawkę

Utrzymuje słuchawkę na miejscu w przypadku montażu telefonu na ścianie. Aby uzyskać szczegółowe informacje, patrz sekcja "Odkładanie słuchawki (model KX-TPA65)", str. 83.

2 Wskaźnik dzwonka/wiadomości

W przypadku otrzymania połączenia przychodzącego wskaźnik miga zgodnie z wybranym wzorcem.

Stan		Objaśnienia
Kolor	Sposób świecenia	
Niebieski	Powolne miganie	Nowe nieodebrane połączenie lub nowa wiadomość głosowa.
	Szybkie miganie	Odbieranie połączenia
Wył.	—	Wyłączone zasilanie

3 Wyświetlacz

4 Klawisze programowe (A/B/C)

Klawisze A/B/C (od lewej do prawej) służą do wybierania pozycji pokazywanych w dolnej części wyświetlacza. Aby uzyskać szczegółowe informacje na temat klawiszy programowych, patrz sekcja "Klawisze programowe", str. 28.

5 Klawisz nawigacyjny

Klawisz nawigacyjny składa się z czterech klawiszy strzałek oraz klawisza ENTER. Klawisze strzałek służą do zmiany głośności dzwonka/rozmowy lub do przemieszczania kursora w celu wybrania pozycji menu. Klawisz ENTER służy do potwierdzania wyboru. Naciskanie klawiszy w trybie czuwania pozwala na korzystanie z następujących funkcji:

LEWO (◀) → Służy do wyświetlania dziennika połączeń przychodzących.*1

GÓRA (▲) → Służy do zmiany głośności dzwonka.

PRAWO (▶) → Służy do otwierania książki telefonicznej.*1

DÓŁ (▼)

→ Krótkie naciśnięcie: Służy do wyświetlania dziennika połączeń wychodzących.

→ Długie naciśnięcie: Służy do wyświetlania stanu linii.

ENTER → Służy do wyświetlania menu.

*1 Kiedy jest włączona funkcja BroadCloud (Obecność), elementy sterujące telefonu działają w sposób opisany poniżej. Skontaktuj się z administratorem, aby uzyskać dalsze informacje.

LEWO: służy do wyświetlania informacji o obecności.

PRAWO: służy do wyświetlania ulubionych.

Gdy w niniejszej instrukcji zaleca się naciśnięcie klawisza **OK**, można również nacisnąć klawisz **[ENTER]**.

6 Klawisz /[MESSAGE]

Zapewnia dostęp do poczty głosowej.

7 Klawisz /[FUNCTION]

Naciśnięcie tego klawisza, a następnie klawisza numerycznego (0–9) pozwala na szybkie skorzystanie z różnych funkcji podstawowych. Aby uzyskać szczegółowe informacje, patrz sekcja "Klawisze funkcji", str. 37.

8 Klawisz /[REDIAL]

Służy do wybierania ostatnio wybranego numeru.

9 Klawisz /[MUTE]

Służy do wyciszenia mikrofonu/słuchawki podczas rozmowy.

10 Klawisz /[VOL]

Służy do zmiany głośności.

11 Klawisz /[SP-PHONE] (Głośnik)

Służy do wykonywania operacji bez użycia rąk.

12 Klawisz /[LINE]

Służy do potwierdzania stanu linii lub do jej przejmowania.

13 Klawisz /[TRANSFER/CLEAR]

Służy do przenoszenia połączenia do innego odbiorcy oraz do usuwania cyfr lub znaków.

14 Klawisz /[HOLD]

Użyty podczas rozmowy służy do jej zawieszenia. Użyty w trybie czuwania służy do wznawiania wstrzymanej rozmowy, jeżeli jakaś istnieje.

15 Klawisz /[CONF]

Służy do ustanawiania rozmowy z udziałem wielu osób.

16 Klawisz /[CANCEL]

Służy do anulowania wybranej pozycji.

17 Gniazdo zestawu słuchawkowego

Urządzenie pozwala na stosowanie zestawów słuchawkowych. (Nie można zagwarantować, że wszystkie operacje z użyciem zestawów słuchawkowych będą dostępne).

Najnowsze informacje na temat zestawów słuchawkowych przetestowanych z jednostką można znaleźć na stronie internetowej:

<https://panasonic.net/cns/pcc/support/sipphone/>

Wyświetlacz i ikony

Wyświetlacz

[Przykład]









1 Symbol

	Wskaźnik siły sygnału – mocny sygnał		Wskaźnik stanu naładowania akumulatora*1 - w pełni naładowany
	Wskaźnik siły sygnału - średni sygnał		Wskaźnik stanu naładowania akumulatora*1 - średni poziom naładowania
	Wskaźnik siły sygnału - słaby sygnał		Wskaźnik stanu naładowania akumulatora*1 - niski poziom naładowania
	Wskaźnik siły sygnału - bardzo słaby sygnał		Wskaźnik stanu naładowania akumulatora*1 - bardzo niski poziom naładowania
	Wskaźnik siły sygnału - poza zasięgiem		Wskaźnik stanu naładowania akumulatora*1 - konieczne ładowanie
	Podniesiono słuchawkę		Dziennik połączeń przychodzących
	Wskaźnik interkomu*2		Dziennik połączeń wychodzących
	Wiadomość głosowa		Książka telefoniczna
	Wskazówki dotyczące klawisza nawigacyjnego		

*1 Tylko w przypadku urządzenia KX-TPA60.

*2 Niewyświetlany w przypadku jednostki bazowej innej niż KX-TGP600.

2 Informacje o stanie słuchawki/telefonu stacjonarnego

Sufiks		Objaśnienia
(brak)/C/LA/ LC/AG/BR	A/UK/AL/RU/ CE	
		Dzwonek wyłączony
		Tryb cichy
		Automatyczne odbieranie
		Numer jednostki bazowej (w przypadku podłączenia do większej ilości jednostek bazowych)* ¹
		Numer przypisania słuchawki/telefonu stacjonarnego* ¹
Fwd		Przekazywanie połączenia
DND		Nie przeszkadzać* ¹

*¹ Niewyświetlany w przypadku jednostki bazowej innej niż KX-TGP600.

3 Zegar

4 Wyświetlanie daty, informacji o nowej wiadomości lub o nieodebranym połączeniu

5 Numer i nazwa słuchawki/telefonu stacjonarnego (w przypadku podłączenia tylko do urządzenia KX-TGP600)

Wyświetlanie czasu rozmowy (gdy linia jest zajęta połączeniem) i numeru połączenia przychodzącego (podczas odbioru lub ponownego wywołania połączenia)

6 Klawisze programowe

Aby uzyskać więcej informacji, patrz "Klawisze programowe", str. 28.

Uwaga:

- Użyte w niniejszej instrukcji przykłady elementów graficznych pokazywanych na wyświetlaczu pełnią tylko funkcję poglądową. Grafika pokazywana na wyświetlaczu telefonu może różnić się kolorami i/lub wyglądem.

Klawisze programowe

Ikony oraz informacje pokazywane na wyświetlaczu zależą od kontekstu. Aby wybrać pozycję widoczną na wyświetlaczu, należy nacisnąć odpowiedni klawisz programowy.

Klawisz programowy A (lewy klawisz)

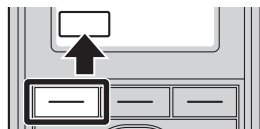

Sufiks		Objaśnienia
(brak)/C/LA/ LC/AG/BR	A/UK/AL/RU/ CE	
		Powoduje powrót do poprzedniego ekranu.
		Otwiera książkę telefoniczną. Wciśnięcie tego klawisza na czas dłuższy niż 2 sekundy powoduje zablokowanie książki telefonicznej.
		Wyświetlany w przypadku włączonej blokady książki telefonicznej. Naciśnięcie tego klawisza i wprowadzenie hasła (domyślnie: nie ustawiono) czasowo odblokowuje książkę telefoniczną. Wciśnięcie klawisza na czas dłuższy niż 2 sekundy i wprowadzenie hasła (domyślnie: nie ustawiono) powoduje odblokowanie książki telefonicznej. Do zablokowania książki telefonicznej potrzebne jest skonfigurowane hasło. Aby uzyskać szczegółowe informacje dotyczące ustawiania hasła, patrz sekcja "Ustawianie hasła", str. 40.
		Wyświetla informacje o rozmówcy zapisane w książce telefonicznej słuchawki podczas odbierania rozmowy.
		Wyświetla informacje o rozmówcy zapisane w książce telefonicznej jednostki bazowej podczas odbierania rozmowy.
CONF		Ustanawia rozmowę z udziałem wielu osób (konferencję).
MUTE		Włącza lub wyłącza funkcję wyciszenia mikrofonu podczas rozmowy. Miga po włączeniu funkcji wyciszenia mikrofonu.
ANSWER		Klawisz odbierania

Klawisz programowy B (środkowy klawisz)

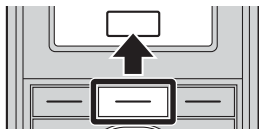

Sufiks		Objaśnienia
(brak)/C/LA/ LC/AG/BR	A/UK/AL/RU/ CE	
OK		Służy do potwierdzania wpisu.
MENU		Otwiera menu główne. Wciśnięcie tego klawisza w trybie czuwania na czas dłuższy niż 2 sekundy powoduje zablokowanie wszystkich klawiszy.
MENU		Otwiera menu listy (edycja/usuwanie wpisów w książce telefonicznej itp.).
		Powoduje zapisanie nowej pozycji w książce telefonicznej.
POŁ.		Służy do wykonywania połączenia.
		Wyświetlany w trybie blokady klawiszy. Wciśnięcie tego klawisza na czas dłuższy niż 2 sekundy powoduje odblokowanie klawiszy.
		Wyłącza dzwonek.

Klawisz programowy C (prawy klawisz)

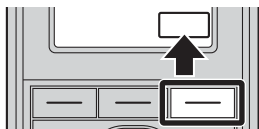

Sufiks		Objaśnienia
(brak)/C/LA/ LC/AG/BR	A/UK/AL/RU/ CE	
DALEJ		Przechodzi do następnego ekranu.
		Wyświetla dziennik połączeń wychodzących.
		Otwiera dziennik połączeń przychodzących.
REDIAL *3		Wyświetla ostatnio wybierany numer.
P *3		Klawisz pauzy
BLIND *1		Realizuje przełączenie bez zapowiedzi (ślepe).
ABC		Wyświetlany w trybie wprowadzania znaków alfabetu łacińskiego.
0-9		Wyświetlany w trybie wprowadzania znaków numerycznych.
+R#	R#R#	Wyświetlany w trybie wprowadzania znaków specjalnych (rozszerzenie 1).

Przed rozpoczęciem korzystania z telefonów

Sufiks		Objaśnienia
(brak)/C/LA/ LC/AG/BR	A/UK/AL/RU/ CE	
		Wyświetlany w trybie wprowadzania znaków specjalnych (rozszerzenie 2).
		Wyświetlany w trybie wprowadzania znaków alfabetu greckiego.
		Usuwa cyfry i inne znaki.
		Służy do wyszukiwania alfabetycznie pozycji w książce telefonicznej.
		Służy do wyboru pozycji w trybie ustawień.
		Służy do wyboru czasu AM lub PM podczas ustawiania funkcji przypomnienia.
*4	*4	Rozłącza bieżące połączenie i pozwala na nawiązanie kolejnego bez konieczności odkładania słuchawki.
		Służy do anulowania ustawienia.
		Służy do usunięcia ustawienia.
		Włącza/wyłącza redukcję szumów.*2
		Służy do zapisywania ustawienia.
		Wyświetlany w trybie wprowadzania znaków cyrylicy.
		Służy do odbierania połączeń interkomu.
		Odrzuca połączenie przychodzące.
*4		Służy do włączania/wyłączania trybu automatycznego odbierania w trybie czuwania. Włącza lub wyłącza funkcję wyciszania mikrofonu podczas rozmowy. Aby uzyskać szczegółowe informacje dotyczące funkcji wyciszania/automatycznego odbierania, patrz sekcja "Klawisze funkcji", str. 37.
*4	*4	Służy do ustawiania funkcji przekazywania połączeń oraz stanu „Nie przeszkadzać”.
*3*4		Służy do odzyskiwania zaparkowanej rozmowy (Parkowanie rozmowy).
*4		Wybiera numer przypisany do klawisza szybkiego wybierania.
*3*4		Służy do wykonywania połączenia wywołującego do wielu osób.
*4		Służy do ustawiania przypomnienia.

*1 Niewyświetlany w przypadku jednostki bazowej innej niż KX-TGP600.

*2 Tylko w przypadku urządzenia KX-TPA60.



*3 Klawisz ten jest wyświetlany tylko w przypadku skonfigurowania go w telefonie.

*4 Ten klawisz programowy może zostać skonfigurowany tak, aby działał jak klawisz programowy A, B lub C.

Edytowanie klawiszy programowych



Przywracanie ustawień domyślnych

[W trybie czuwania]

1.  /MENU
2. [▲]/[▼]/[◀]/[▶]:  → **OK**
3. [▲]/[▼]: "Opcje przycisków" → **OK**
4. [▲]/[▼]: "Edyc.przyc.ekr." → **OK**
5. [▲]/[▼]: wybierz żądany klawisz programowy → **OK**
6. [▲]/[▼]: "Gotowość"/"Rozmowa" → **OK**
7. [▲]/[▼]: "Domyślne" → **OK**



Przypisywanie klawiszy funkcji

[W trybie czuwania]

1.  /MENU
2. [▲]/[▼]/[◀]/[▶]:  → **OK**
3. [▲]/[▼]: "Opcje przycisków" → **OK**
4. [▲]/[▼]: "Edyc.przyc.ekr." → **OK**
5. [▲]/[▼]: wybierz żądany klawisz programowy → **OK**
6. [▲]/[▼]: "Gotowość"/"Rozmowa" → **OK**
7. [▲]/[▼]: "Przycisk funkc." → **OK**
8. [▲]/[▼]: wybierz żądaną pozycję → **OK**

Przypisywanie klawiszy skrótu

[W trybie czuwania]

1.  /MENU
2. [▲]/[▼]/[◀]/[▶]:  → **OK**
3. [▲]/[▼]: "Opcje przycisków" → **OK**
4. [▲]/[▼]: "Edyc.przyc.ekr." → **OK**
5. [▲]/[▼]: wybierz żądany klawisz programowy → **OK**
6. [▲]/[▼]: "Gotowość"/"Rozmowa" → **OK**
7. [▲]/[▼]: "Wybier. Hot Key" → **OK**
8. [▲]/[▼]: wybierz żądaną pozycję → **OK**

Klawisz LINE

Klawisz LINE pozwala przejść linię w celu wykonania lub odebrania połączenia. Naciśnięcie klawisza LINE w trybie czuwania powoduje wyświetlenie listy dostępnych linii. Kolor numeru każdej linii wskazuje stan linii lub stan funkcji przypisanej do klawisza. Ikona wyświetlona w kolejnym wierszu symbolizuje stan każdej linii. Dostępne linie można zmieniać, korzystając z ustawienia wielu linii. Patrz sekcja "Ust. systemu", str. 99.

Jednak w przypadku współpracy z jednostką bazową inną niż KX-TGP600 linię można przejść wyłącznie za pomocą tego klawisza. Nie można sprawdzić stanu linii.

[Przykład]

- W przypadku połączenia z KX-TGP600

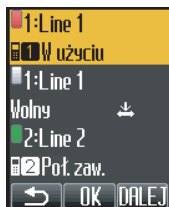







- Aby wybrać klawisz, należy nacisnąć [▲] lub [▼] → **OK**
- Naciśnięcie klawisza wybierania podczas wyświetlania stanu linii spowoduje wyświetlenie tylko stanu wybranej linii.
- Istnieje możliwość zmiany nazwy linii. Skontaktuj się z administratorem, aby uzyskać dalsze informacje.

Wskazanie stanu*1

Stan		Objaśnienia
Kolor	Sposób świecenia	
Zielony	Wł.	"W użyciu" • Trwa połączenie.
	Powolne miganie	"Poł. zaw." • Połączenie zostało zawieszono.
	Szybkie miganie	"Poł. przych./Wywołaj" • Odbieranie połączenia (w tym zawieszono oddzwaniań).
Czerwony	Wł.	"W użyciu" • Współdzielona linia jest używana lub prywatnie zawieszona przez inne urządzenie.
	Powolne miganie	"Poł. zaw." • Współdzielona linia została zawieszona przez inne urządzenie.
	Szybkie miganie	"Poł. przych." • Otrzymano połączenie na współdzielonej linii.
Wył.	—	"Wolny" • Linia nie jest obecnie używana. "<n>Wolny" • Współdzielona linia jest wolna.

*1 Objasnienia kolorów numerów klawiszy różnią się w zależności od stanu linii zewnętrznej.

Ikona stanu

Ikony	Opis
	Wyświetla numer (1-8) używanej lub zawieszonej słuchawki/telefonu stacjonarnego.
	Wyświetla ustawienie blokowania anonimowych połączeń. Aby uzyskać szczegółowe informacje dotyczące działania, patrz sekcja „Ust. połączeń”, str. 100.
	Wyświetlana, gdy ustawiono anonimowe połączenie. Aby uzyskać szczegółowe informacje dotyczące działania, patrz sekcja „Ust. połączeń”, str. 100.
	Wyświetlana, gdy ustawiono przekazywanie połączeń.
	Wyświetlana, gdy ustawiono stan „Nie przeszkadzać” (DND).
	Wyświetlana, gdy wyłączono ustawienie prywatności.
	Wyświetla numer porządkowy współdzielonej linii. (x: numer porządkowy)

Zarys obsługi

Wykres przejść między ekranami

Dostęp do funkcji słuchawki/telefonu stacjonarnego uzyskuje się za pośrednictwem wyświetlacza. Wyboru funkcji dokonuje się za pomocą klawiszy programowych.

[Przykład]

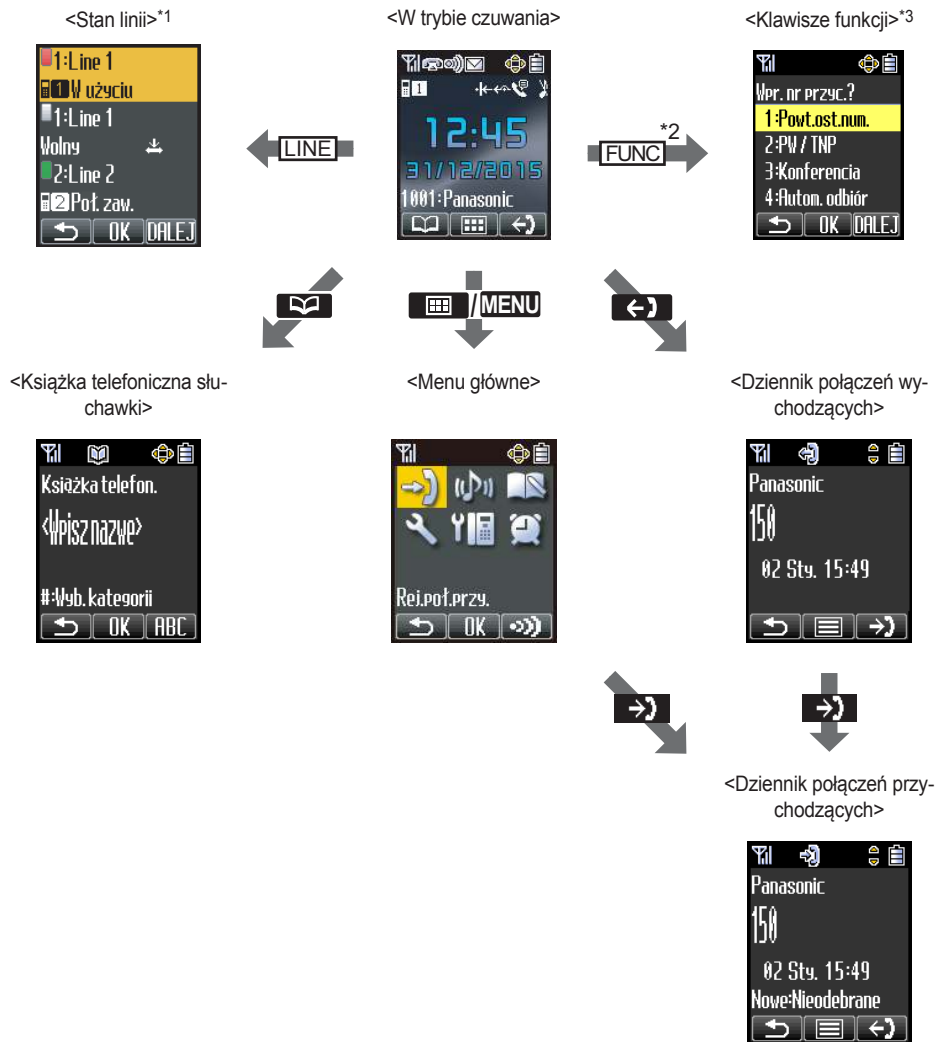

*1 Wygląd ekranu stanu linii zależy od tego, czy podłączono jednostkę bazową KX-TGP600, czy inną. Aby uzyskać szczegółowe informacje, patrz sekcja "Klawisz LINE", str. 32.

*2 Klawisz /[FUNCTION] w modelu KX-TPA65.

*3 Wygląd ekranu klawiszy funkcji zależy od tego, czy podłączono jednostkę bazową KX-TGP600, czy inną. Aby uzyskać szczegółowe informacje, patrz sekcja "Klawisze funkcji", str. 37.

- Wybrana pozycja zostanie podświetlona.
- Wpisywanie znaków omówiono w sekcji "Tryby wprowadzania znaków", str. 87.
- Aby wyszukać pozycję w książce telefonicznej, przejdź do sekcji "Korzystanie z książki telefonicznej", str. 60.

Menu funkcji

Aby wyświetlić menu główne i menu podrzędne, należy nacisnąć klawisz  / **MENU** lub klawisz nawigacyjny [ŚRODEK]/[ENTER].

Menu główne w trybie czuwania



Rej.poł.przy. (str. 38)

Powoduje przejście do dziennika połączeń przychodzących.



Poziom dzwonek (str. 37)

Zapewnia dostęp do ustawień funkcji „Poziom dzwonek”.



Nowa ks. telef. (str. 61)

Zapisuje nową pozycję w książce telefonicznej.



Ustaw słuchawke (str. 73)

Zapewnia dostęp do ustawień funkcji „Ustaw słuchawke”.



Ust. systemu (str. 73)

Zapewnia dostęp do ustawień funkcji „Ust. systemu”.



Notatka alarmu (str. 71)

Zapewnia dostęp do ustawień funkcji „Notatka alarmu”.

Menu podrzędne w przypadku podniesienia słuchawki/prowadzenia rozmowy



Książka telef. (str. 64)

Otwiera książkę telefoniczną.



Nowa ks. telef. (str. 61)

Zapisuje nową pozycję w książce telefonicznej.



Rej.poł.wych. (str. 38)

Powoduje przejście do dziennika połączeń wychodzących.



Rej.poł.przy. (str. 38)

Powoduje przejście do dziennika połączeń przychodzących.



Wycisz (str. 56)

Włącza lub wyłącza funkcję wyciszania mikrofonu podczas rozmowy.



Redukcja hałasu (str. 52) (tylko model KX-TPA60)

Włącza lub wyłącza funkcję redukcji szumów.

Klawisze funkcji

Funkcje słuchawki/telefonu stacjonarnego można włączyć za pomocą listy klawiszy wyświetlacza.

W trybie czuwania lub podczas rozmowy należy nacisnąć klawisz /[FUNC]/[FUNCTION], aby otworzyć listę klawiszy funkcji.

Klawisze opisane poniżej są domyślnie i można je modyfikować. Kolejność na liście może różnić się w zależności od kraju/regionu. Aby uzyskać szczegółowe informacje, patrz sekcja "Zmiana przypisania klawiszy funkcji", str. 72.

1: Powt.ost.num. (str. 45)

Ponownie łączy z ostatnio wybieranym numerem.

2: PW / TNP*1 (str. 58)

Służy do wyświetlania i/lub konfigurowania funkcji przekazywania połączeń albo stanu „Nie przeszkadzać”.

3: Konferencja (str. 55)

Służy do ustanawiania rozmowy z udziałem wielu osób.

4: Autom. odbiór

Służy do automatycznego odbierania połączenia przychodzącego w trybie głośnomówiącem.

5: Flash/Wywołaj (str. 44)

Rozłącza bieżące połączenie i pozwala na nawiązanie kolejnego bez konieczności odkładania słuchawki.

6: Rej.poł.przy. (str. 38)

Wykonuje połączenie, korzystając z dziennika połączeń przychodzących.

7: Rej.poł.wych. (str. 38)

Wykonuje połączenie, korzystając z dziennika połączeń wychodzących.

8: Książka telef. (str. 60)

Wykonuje połączenie, korzystając z książki telefonicznej.

9: Parkuj pol.*2 (str. 54)

Służy do parkowania połączenia i odzyskiwania połączenia znajdującego się w strefie parkowania.

0: Przywołanie*2 (str. 48)

Generuje powiadomienie głosowe słyszalne jednocześnie w słuchawkach i telefonach stacjonarnych.

#: Grupa Pickup*2

Służy do odbierania połączenia grupowego.

*1 „Przekier.” połączenia w przypadku modeli jednostek bazowych innych niż KX-TGP600.

*2 Pozycja ta jest wyświetlana tylko wtedy, gdy funkcja została włączona w ustawieniach. Skontaktuj się z administratorem, aby uzyskać dalsze informacje.

Regulacja głośności

Dostosowywanie głośności słuchawki/głośnika/zestawu słuchawkowego

Aby dostosować poziom głośności (poziomy 1-6), podczas rozmowy należy nacisnąć klawisz [] lub [].

Uwaga:

- W przypadku urządzenia KX-TPA65 głośność można dostosować również za pomocą klawisza /[VOL].

Dostosowywanie głośności dzwonka lub wyłączenie dzwonka

[W trybie czuwania]

1. /MENU
2. []/[]/[] → 

Przed rozpoczęciem korzystania z telefonów

3. [▲]/[▼]: wybierz żądane ustawienie → **OK** *1

*1 W przypadku urządzenia KX-TPA65 głośność można dostosować również za pomocą klawisza ◀/[VOL].

Uwaga:

- Zamiast wykonywać kroki nr 1 i 2 można nacisnąć klawisz [▲].
- Aby uzyskać szczegółowe informacje dotyczące ustawiania typu dzwonka, patrz sekcja "Opcje przychodz", str. 89.

Dostosowywanie głośności dzwonka lub wyłączenie dzwoniącego dzwonka

Aby zmienić głośność dzwonka lub wyłączyć go podczas otrzymywania połączenia, należy postępować zgodnie z poniższymi instrukcjami:

Uwaga:

- W przypadku podłączenia zestawu słuchawkowego w trakcie trwania połączenia przychodzącego dzwonek słuchawki bezprzewodowej nie będzie słyszalny w zestawie słuchawkowym. W przypadku podłączenia zestawu słuchawkowego przed odebraniem połączenia oraz gdy funkcję dzwonka zestawu słuchawkowego ustawiono na „WŁĄCZONY”, dzwonek połączenia jest słyszalny w słuchawkach.

Aby dostosować głośność dzwonka

1. [▲]/[▼]: wyregulować głośność*1.

2. KX-TPA60:



[XFER/CLR]: wyjść

KX-TPA65:

⊗/[CANCEL], ↻ / C/[t-t] / C/[TRANSFER/CLEAR]: wyjść

*1 Zmieniony poziom głośności będzie stosowany również w trakcie kolejnych połączeń.

W przypadku urządzenia KX-TPA65 głośność można dostosować również za pomocą klawisza ◀/[VOL].

Aby wyłączyć dzwonek

1.

Dziennik połączeń przychodzących/wychodzących

W przypadku równoległego podłączenia telefonu stacjonarnego i słuchawki dziennik połączeń przychodzących/wychodzących będzie przez nie współdzielony. Aby uzyskać szczegółowe informacje na temat równoległego podłączenia, patrz sekcja "Tryb równoległy (tylko KX-TPA65)", str. 39.

Wyświetlanie dziennika połączeń przychodzących

[W trybie czuwania]

1. [◀]

2. [▲]/[▼]: "Rej.poł.przy." → **OK** *1

*1 Jeżeli w trybie czuwania na wyświetlaczu LCD nie jest pokazywany komunikat „Poł. Nieodeb.”, można pominąć ten krok.

W przypadku podłączenia jednostki bazowej innej niż KX-TGP600 lista „Rej.poł.przy.” nie jest wyświetlana, dlatego należy wybrać listę „Poł. Nieodeb.”/„Poł. odebrane”.

Uwaga:

- Aby uzyskać szczegółowe informacje na temat innych czynności, patrz sekcja "Wykres przejść między ekranami", str. 34.

Wyświetlanie dziennika połączeń wychodzących

[W trybie czuwania]

1. [▼]^{*1}

*1 Można również nacisnąć klawisz  / .

Uwaga:

- Aby uzyskać szczegółowe informacje na temat innych czynności, patrz sekcja "Wykres przejść między ekranami", str. 34.

Wykonywanie połączenia przy użyciu dziennika połączeń przychodzących/wychodzących

Patrz sekcja "Korzystanie z dziennika połączeń przychodzących/wychodzących", str. 46.

Zapisywanie pozycji przy użyciu dziennika połączeń przychodzących/wychodzących

Patrz sekcja "Zapisywanie pozycji za pomocą dziennika połączeń przychodzących lub wychodzących", str. 62.

Kasowanie pozycji w dzienniku połączeń przychodzących

[Gdy wyświetlono dziennik połączeń przychodzących]

1. [▲]/[▼]: wybierz pozycję →  / **MENU**

2. [▲]/[▼]: "Skasuj"^{*1} → **OK**

3. [▲]/[▼]: "Tak" → **OK**

Aby usunąć inne pozycje, należy wrócić do kroku 1.

*1 Zamiast tego można wybrać opcję „Skasuj wszystko”, aby usunąć wszystkie pozycje.

Kasowanie pozycji w dzienniku połączeń wychodzących

[Gdy wyświetlono dziennik połączeń wychodzących]

1. [▲]/[▼]: wybierz pozycję →  / **MENU**

2. [▲]/[▼]: "Skasuj"^{*1} → **OK**

3. [▲]/[▼]: "Tak" → **OK**

Aby usunąć inne pozycje, należy wrócić do kroku 1.

*1 Zamiast tego można wybrać opcję „Skasuj wszystko”, aby usunąć wszystkie pozycje.

Tryb równoległy (tylko KX-TPA65)

Jeśli telefon stacjonarny jest używany jako telefon główny (KX-TPA65), istnieje możliwość sparowania z nim słuchawki (KX-TPA60) w taki sposób, aby numer (konto) głównego telefonu stacjonarnego był stosowany także w przypadku podległej mu (sparowanej) słuchawki. Dzięki wykorzystaniu tego ustawienia można korzystać z telefonu stacjonarnego podczas pracy przy biurku oraz ze słuchawki, przebywając z dala od niego.

KX-TPA65:

1.  / **MENU**

2. [▲]/[▼]/[◀]/[▶]:  → **OK**

3. [▲]/[▼]: "Ust. systemu" → **OK**

4. [▲]/[▼]: "Ust. dod. Słuch." → **OK**

5. [▲]/[▼]: wybierz telefon stacjonarny (KX-TPA65) do użytku jako telefon główny → **OK**

6. [▲]/[▼]: "Parowanie" → **OK**

7. [▲]/[▼]: wybierz słuchawkę (KX-TPA60) do użycia jako jednostka sparowana.

Przed rozpoczęciem korzystania z telefonów

- Aby anulować parowanie: „WYŁĄCZONY” → **OK**
- 8. [▲]/[▼]: "Tryb" → **OK**
- 9. [Ustawianie sygnału zajętości na czas korzystania z drugiego urządzenia]
[▲]/[▼]: "Zajęty" → **OK**
[Przełączanie połączenia z jednego urządzenia na drugie]
[▲]/[▼]: "Przejęcie pol." → **OK**

Aby uzyskać szczegółowe informacje dotyczące tego ustawienia, patrz sekcja Ust. dod. Słuch. (tylko model KX-TPA65) str. 99.

Ustawianie hasła

Domyślnie hasło słuchawki/telefonu stacjonarnego nie jest ustawione. Przed rozpoczęciem użytkowania systemu należy zarejestrować hasło (4 cyfry) słuchawki/telefonu stacjonarnego. Brak hasła uniemożliwia korzystanie z następujących funkcji:



- Blokada książki telefonicznej (patrz sekcja "Blokada książki telefonicznej słuchawki", str. 66).
- „Ręczna&hasło” lub „Auto&hasło” dla opcji „Sposób blokady” (Patrz "Opcje przycisków", str. 91).
- Resetowanie słuchawki (patrz sekcja "Inne opcje", str. 95).

Uwaga:

- Aby uniknąć nieautoryzowanego dostępu do urządzenia, należy:
 - Ustawić losowe hasło, którego nie da się łatwo odgadnąć.
 - Regularnie zmieniać hasło.
- Na wszelki wypadek hasło należy zanotować.

Konfiguracja

[W trybie czuwania]

1. /MENU
2. [▲]/[▼]/[◀]/[▶]:  → **OK**
3. [▲]/[▼]: "Inne opcje" → **OK**
4. [▲]/[▼]: "Zmiana hasła" → **OK**
5. Wprowadź nowe hasło (4 cyfry [0-9]).
6. Potwierdź hasło, wprowadzając je ponownie, jak w kroku 5.



Blokada klawiszy

W trybie czuwania słuchawki/telefonu stacjonarnego można zablokować wszystkie klawisze oprócz klawisza nawigacyjnego. Istnieje możliwość wyboru jednego z 4 typów blokady klawiszy. Aby uzyskać szczegółowe informacje, patrz sekcja "Opcje przycisków", str. 91.



Uwaga:

- Po wybraniu ustawienia „Ręczna&hasło” lub „Auto&hasło” dla funkcji „Sposób blokady” warunkiem odblokowania słuchawki/telefonu stacjonarnego jest wprowadzenie hasła. Jeśli hasło zostanie wpisane nieprawidłowo 3 razy, kolejne hasło można wprowadzić po około 30 sekundach.
- Jeżeli hasło nie zostanie ustawione, dla opcji „Sposób blokady” nie będzie można wybrać ustawienia „Ręczna&hasło” ani „Auto&hasło”. Aby dowiedzieć się, jak ustawić hasło, patrz sekcja "Ustawianie hasła", str. 40.
- W przypadku wybrania typu „Automatycznie” lub „Auto&hasło” można ustawić czas braku aktywności, po którym klawisze zostaną automatycznie zablokowane (Czas aut.blokady). Patrz sekcja "Opcje przycisków", str. 91.

Włączanie blokady

Nacisnąć i przytrzymać klawisz /MENU lub klawisz nawigacyjny [ŚRODEK]/[ENTER] przez czas dłuższy niż 2 sekundy, aby zablokować klawisze słuchawki/telefonu stacjonarnego. O zablokowaniu klawiszy poinformuje ikona .

Wyłączanie blokady

Aby odblokować klawisze słuchawki/telefonu stacjonarnego, należy nacisnąć i przytrzymać klawisz  lub klawisz nawigacyjny [ŚRODEK]/[ENTER] przez czas dłuższy niż 2 sekundy. Ikona  zostanie zastąpiona ikoną /MENU, aby zasygnalizować, że klawisze zostały odblokowane.

Wybór języka wyświetlanych informacji

Istnieje możliwość wyboru języka informacji pokazywanych na wyświetlaczu słuchawki/telefonu stacjonarnego.

[W trybie czuwania]

1. /MENU
2. [▲]/[▼]/[◀]/[▶]:  → **OK**
3. [▲]/[▼]: "Opcje ekranu" → **OK**
4. [▲]/[▼]: "Język" → **OK**
5. [▲]/[▼]: wybierz język → **OK**

- Po zmianie języka wyświetlanych informacji słuchawka/telefon stacjonarny zostaną ponownie uruchomione.
- Listę dostępnych języków przedstawiono w sekcji "Opcje ekranu", str. 93.



Wprowadzanie znaków

Znaki i cyfry można wprowadzać za pomocą klawiszy numerycznych.

Aby wybrać jeden z trybów wprowadzania znaków, należy nacisnąć **prawy klawisz programowy** podczas wprowadzania nazwiska. Ikona funkcji wyświetlana nad klawiszem programowym symbolizuje bieżący tryb wprowadzania znaków.

Dostępne znaki przedstawiono w sekcji "Tryby wprowadzania znaków", str. 87.

Aby zmienić tryb wprowadzania znaków podczas edycji nazwiska w książce telefonicznej, należy nacisnąć **prawy klawisz programowy**.

Nr modelu	Tryby wprowadzania znaków
KX-TPA60, KX-TPA60C KX-TPA65, KX-TPA65C	 (łaciński) ↓  (numeryczny) ↓  (rozszerzenie 1)

Przed rozpoczęciem korzystania z telefonów

Nr modelu	Tryby wprowadzania znaków
KX-TPA60A, KX-TPA60CE, KX-TPA60UK, KX-TPA60AL, KX-TPA60LA, KX-TPA60LC, KX-TPA60AG, KX-TPA60BR KX-TPA65CE, KX-TPA65UK, KX-TPA65A, KX-TPA65AL, KX-TPA65LA, KX-TPA65LC, KX-TPA65AG, KX-TPA65BR, KX-TPA65X	(łaciński) ↓ (numeryczny) ↓ (grecki) ↓ (rozszerzenie 1) ↓ (rozszerzenie 2)
KX-TPA60RU KX-TPA65RU	(cyrylica) ↓ (numeryczny) ↓ (łaciński) ↓ (rozszerzenie 1) ↓ (rozszerzenie 2)

Przykład: wprowadzanie imienia „Anne” w trybie alfabetu łaćińskiego.

2 → [►] → [*] → 6 → 6 → [►] → 6 → 6 → [►] → 3 → 3

- Aby przełączyć się między wielkimi a małymi literami, należy nacisnąć KX-TPA60:



KX-TPA65:



- Aby wprowadzić znak przypisany do tego samego klawisza numerycznego co poprzedni znak, należy przesunąć kursor za pomocą klawisza nawigacyjnego [►], a następnie wprowadzić żądany znak.
- Edycja wprowadzonego znaku

1. Naciśnij klawisz [◄] lub [►], aby podświetlić znak.
2. Usuń znak.

KX-TPA60:



KX-TPA65:



3. Wprowadź poprawny znak.

- Czyszczenie całego wiersza

KX-TPA60:



KX-TPA65:

Wciśnij klawisz / / [TRANSFER/CLEAR] na ponad 1 sekundę.

- Aby przesuwać kursor, należy naciskać klawisz nawigacyjny [◄], [►], [▲] lub [▼].

Włączanie/wyłączanie zasilania (tylko urządzenie KX-TPA60)

Aby włączyć lub wyłączyć zasilanie słuchawki, należy nacisnąć i przytrzymać klawisz .

Tryb oszczędzania energii



Tryb oszczędzania energii automatycznie wyłącza dzwonek, podświetlenie wyświetlacza i/lub podświetlenie klawiszy po upływie określonej liczby sekund w trakcie trwania połączenia. Aby uzyskać szczegółowe informacje dotyczące zmiany ustawień trybu oszczędzania energii, patrz sekcja "Opcje przychodź", str. 89.

Podstawowe czynności

Poniżej opisano podstawowe czynności związane z obsługą urządzenia KX-TPA65.





Podnoszenie i odkładanie słuchawki

Istnieje kilka sposobów podnoszenia i odkładania słuchawki:

- Podniesienie słuchawki przewodowej
- Naciśnięcie klawisza /[SP-PHONE], /[CANCEL]
- Naciśnięcie klawisza programowego

Podnoszenie słuchawki

W przypadku napotkania w niniejszej instrukcji polecenia „podnieść słuchawkę” można wykonać jedną z poniższych czynności:



- Podnieść słuchawkę przewodową ze stacji.
- Nacisnąć klawisz /[SP-PHONE], gdy słuchawka przewodowa znajduje się w stacji. Spowoduje to włączenie trybu głośnomówiącego.
- Nacisnąć klawisz /[SP-PHONE] podczas korzystania z zestawu słuchawkowego.
- Naciśnij przycisk /[LINE], a następnie naciśnij przycisk wybierania lub przycisk /[▲]//[▼], aby wybrać numer linii.

Uwaga:

- Niektóre klawisze programowe, na przykład **ANSWER**, działają tak samo jak klawisz /[SP-PHONE].

Odkładanie słuchawki

W przypadku napotkania w niniejszej instrukcji polecenia „odłóż słuchawkę” można wykonać jedną z poniższych czynności:

- Umieścić słuchawkę przewodową w stacji.
- Nacisnąć klawisz /[SP-PHONE] podczas korzystania z zestawu słuchawkowego lub w trybie głośnomówiącym.
- Nacisnąć klawisz /[CANCEL].

Wykonywanie połączeń

- Wpisywanie znaków omówiono w sekcji "Wprowadzanie znaków", str. 41.
- Aby przed wykonaniem połączenia (wstępne wybieranie numeru) potwierdzić, że wybrany numer jest prawidłowy, należy wybrać numer, a następnie:

KX-TPA60:

Naciśnij klawisz .

KX-TPA65:

Podnieś słuchawkę.

- Aby usunąć cały numer podczas wstępnego wybierania:

KX-TPA60:

Wciśnij klawisz  /  [XFER/CLR] na dłużej niż 1 sekundę.

KX-TPA65:

Wciśnij klawisz  / C /  / C [TRANSFER/CLEAR] na dłużej niż 1 sekundę.



- Aby anulować wybieranie, należy nacisnąć następujący klawisz:

KX-TPA60:



KX-TPA65:

 [CANCEL]

- Jeżeli miga symbol , należy zbliżyć się do jednostki bazowej i ponownie wybrać numer.
- Aby wprowadzić 3-sekundową pauzę między numerami telefonów, należy nacisnąć klawisz *1. Funkcja ta przydaje się na przykład podczas pracy z usługą poczty głosowej, ponieważ pozwala uniknąć konieczności odsłuchiwania nagranej informacji. Operację można powtórzyć, aby ustawić dłuższą pauzę.

*1 Klawisz ten jest wyświetlany tylko w przypadku skonfigurowania go w telefonie. Skontaktuj się z administratorem, aby uzyskać dalsze informacje.

Podstawowe zasady wykonywania połączeń

Wykonywanie połączeń przez wybieranie numeru

1. KX-TPA60:



KX-TPA65:

Podnieś słuchawkę.

2. Wybierz numer rozmówcy.

3. .

4. KX-TPA60:





; zakończenie połączenia

KX-TPA65:

Odłóż słuchawkę; zakończenie połączenia

Uwaga:

Aby wybrać nowy numer bez odkładania słuchawki, należy postępować zgodnie z poniższą procedurą.

1. /[FUNC]/[FUNCTION]: zakończenie połączenia
2. []/[Flash]: "Flash/Wywołaj"

3. **OK**

Wstępne wybieranie numeru

[W trybie czuwania]

1. Wybierz numer przy odłożonej słuchawce.
2. Po wybraniu
KX-TPA60:





KX-TPA65:

Podnieś słuchawkę.

Wykonywanie połączenia interkomu

Między słuchawkami/telefonami stacjonarnymi można wykonywać połączenia interkomu.

[W trybie czuwania]

1.  / **MENU**
2.  / **INT**
3. [**▲**]/[**▼**]: wybierz słuchawkę/telefon stacjonarny → **OK**
4. KX-TPA60:



zakończenie połączenia

KX-TPA65:

Odłóż słuchawkę: zakończenie połączenia

Szybkie wybieranie

Wykonywanie połączeń za pomocą listy ponownego wykonywania połączenia

Ostatnio wybierane numery są dostępne na liście ponownego wykonywania połączeń (maksymalna długość każdego numeru wynosi 32 znaki).

[W trybie czuwania]

1. /[**FUNC**]/[**FUNCTION**] → **1**

Uwaga:

- Jeżeli funkcja ponownego wybierania nie została przypisana do klawisza numerycznego **1**, należy nacisnąć odpowiedni klawisz numeryczny.
- W modelu KX-TPA65 można również użyć funkcji /[**REDIAL**].

Wybieranie za pomocą klawiszy szybkiego wybierania

Do każdego klawisza numerycznego można przypisać numer telefonu, a następnie w prosty sposób wybrać żądany numer, przytrzymując przypisany klawisz numeryczny.

1. Naciśnij i przytrzymaj przez 1 sekundę klawisz numeryczny (0-9) przypisany jako klawisz szybkiego wybierania.
2. KX-TPA60:



KX-TPA65:

Podnieś słuchawkę.

Wykonywanie połączeń

Uwaga:

- Gdy wyświetlana jest informacja klawisza skrótu, można nacisnąć klawisz [▲] lub [▼], aby wybrać inny numer klawisza skrótu.
- Jeżeli dla funkcji szybkiego wybierania wybrano opcję „Automatycznie”, numer klawisza szybkiego wybierania można wybrać również, przytrzymując przypisany klawisz szybkiego wybierania przez określoną liczbę sekund. Aby uzyskać szczegółowe informacje, patrz sekcja “Zmiana typu wybierania numeru za pomocą klawiszy skrótu”, str. 71.
- Szczegółowe informacje dotyczące przypisywania klawiszy szybkiego wybierania przedstawiono w sekcji “Przypisywanie klawiszy skrótu w ramach książki telefonicznej”, str. 70.

Korzystanie z linii dyżurnej

Jeżeli administrator skonfigurował tę funkcję, można automatycznie wykonywać połączenia do zarejestrowanego numeru telefonu. Skontaktuj się z administratorem, aby uzyskać dalsze informacje.

[W trybie czuwania]

1. KX-TPA60:



KX-TPA65:

Podnieś słuchawkę.

Korzystanie z dziennika połączeń przychodzących/wychodzących

Korzystanie z dziennika połączeń przychodzących

[Gdy wyświetlono dziennik połączeń przychodzących]

1. [▲]/[▼]: wybierz pozycję dziennika połączeń przychodzących.
2. Wykonaj połączenie

KX-TPA60:



KX-TPA65:

Podnieś słuchawkę.

3. Zakończ połączenie

KX-TPA60:



KX-TPA65:

Odlóż słuchawkę.

Korzystanie z dziennika połączeń wychodzących

[Gdy wyświetlono dziennik połączeń wychodzących]

1. [▲]/[▼]: wybierz pozycję dziennika połączeń wychodzących.
2. Wykonaj połączenie

KX-TPA60:



KX-TPA65:

Podnieś słuchawkę.

3. Zakończ połączenie

KX-TPA60:



KX-TPA65:

Odlóż słuchawkę.

Korzystanie z książki telefonicznej

Korzystanie z książki telefonicznej słuchawki

[W trybie czuwania]

1. 
2. [▲]/[▼]: "Książka telef." → **OK***1
3. Wpisz nazwisko lub nazwę (wystarczy kilka pierwszych znaków) → **OK**
4. [▲]/[▼]: wybierz żądaną pozycję*2.
5. Naciśnij klawisz nawigacyjny [CENTER]/[ENTER].
6. [▲]/[▼]: wybierz numer telefonu.
7. KX-TPA60:



KX-TPA65:

Podnieś słuchawkę.

8. KX-TPA60:



: zakończenie połączenia

KX-TPA65:

Odlóż słuchawkę: zakończenie połączenia

*1 Jeżeli urządzenie zezwala wyłącznie na korzystanie z książki telefonicznej słuchawki, ta czynność jest pomijana.

*2 Naciśnięcie i przytrzymanie klawisza [▲]/[▼] powoduje automatyczne wyświetlanie następnych/poprzednich pozycji.

Uwaga:

- W przypadku braku zezwolenia na książkę telefoniczną słuchawki nie można skorzystać z tej funkcji. Aby uzyskać szczegółowe informacje, skontaktuj się ze sprzedawcą systemu telefonicznego/dostawcą usług telekomunikacyjnych.
- Aby uzyskać szczegółowe informacje dotyczące wykonywania połączeń z wykorzystaniem książki telefonicznej słuchawki, patrz sekcja "Wyszukiwanie pozycji zapisanych w książce telefonicznej słuchawki", str. 64.

Korzystanie z książki telefonicznej jednostki bazowej (tylko w przypadku połączenia z jednostką bazową inną niż KX-TGP600)

[W trybie czuwania]

1. 
2. [▲]/[▼]: "Spis tel. Bazy" → **OK**
3. Wpisz nazwisko lub nazwę (wystarczy kilka pierwszych znaków) → **OK**
4. [▲]/[▼]: wybierz żądaną pozycję*1.
5. Naciśnij klawisz nawigacyjny [CENTER]/[ENTER].
6. [▲]/[▼]: wybierz numer telefonu.
7. KX-TPA60:



KX-TPA65:

Podnieś słuchawkę.

8. KX-TPA60:



: zakończenie połączenia

KX-TPA65:

Odlóż słuchawkę: zakończenie połączenia

Wykonywanie połączeń



*1 Naciśnięcie i przytrzymanie klawisza [▲]/[▼] powoduje automatyczne wyświetlanie następnych/poprzednich pozycji.

Uwaga:

- Aby uzyskać szczegółowe informacje dotyczące wykonywania połączeń z wykorzystaniem książki telefonicznej jednostki bazowej, patrz sekcja "Wyszukiwanie pozycji zapisanych w książce telefonicznej jednostki bazowej", str. 68.

Korzystanie ze zdalnej książki telefonicznej (tylko w przypadku połączenia z jednostką bazową inną niż KX-TGP600)

[W trybie czuwania]

1. 
2. [▲]/[▼]: "Zdalny spis tel." → **OK** *1
3. Wpisz nazwisko lub nazwę (wystarczy kilka pierwszych znaków) → **OK**
4. [▲]/[▼]: wybierz żądaną pozycję → naciśnij klawisz /MENU *2
5. Za pomocą klawisza [▲] lub [▼] wybierz żądany numer telefonu.
6. KX-TPA60:



KX-TPA65:

Podnieś słuchawkę.

7. KX-TPA60:



zakończenie połączenia

KX-TPA65:

Odłóż słuchawkę: zakończenie połączenia

*1 W przypadku zezwolenia tylko na zdalną książkę telefoniczną krok ten jest pomijany.

*2 Naciśnięcie i przytrzymanie klawisza [▲]/[▼] powoduje automatyczne wyświetlanie następnych/poprzednich pozycji.

Uwaga:

- W przypadku braku zezwolenia na zdalną książkę telefoniczną nie można skorzystać z tej funkcji. Aby uzyskać szczegółowe informacje, skontaktuj się ze sprzedawcą systemu telefonicznego/dostawcą usług telekomunikacyjnych.
- Aby uzyskać szczegółowe informacje dotyczące wykonywania połączeń z wykorzystaniem zdalnej książki telefonicznej, patrz sekcja "Wyszukiwanie pozycji zapisanych w zdalnej książce telefonicznej", str. 69.

Wykonywanie połączenia wywołującego do wielu osób

Podczas wykonywania połączenia wywołującego za pomocą słuchawki/telefonu stacjonarnego głos będzie słyszany w głośnikach innych słuchawek/telefonów stacjonarnych.

[W trybie czuwania]

1. /[FUNC]/[FUNCTION]
2. [▲]/[▼]: "Przywołanie" → **OK**
3. [▲]/[▼]: wybierz żądany kanał grupy → potwierdź klawiszem **OK**

Uwaga:

- Tę funkcję można włączyć za pomocą internetowego interfejsu użytkownika. Aby uzyskać szczegółowe informacje, skontaktuj się ze sprzedawcą systemu telefonicznego/dostawcą usług telekomunikacyjnych.

Odbieranie połączeń

- Dla każdego typu połączenia przychodzącego można wybrać inny dzwonek. Patrz sekcja “Opcje przychodz”, str. 89.
 - Aby odebrać połączenie, można skorzystać również z funkcji „Odb. dow. przyc.”^{*1}, „Szybka odpowiedź”^{*1} lub „Autom. odbiór”. Patrz sekcja “Opcje odpowiedzi”, str. 90.
 - Istnieje możliwość dostosowania głośności dzwonka lub wyłączenia go. Patrz sekcja “Dostosowywanie głośności dzwonka lub wyłączanie dzwonka”, str. 37.
 - W przypadku podłączenia zestawu słuchawkowego przed odebraniem połączenia oraz gdy funkcję dzwonka zestawu słuchawkowego ustawiono na „WŁĄCZONY”, dzwonek połączenia jest słyszalny w słuchawkach.
 - W przypadku, gdy stan funkcji „Szybka odpowiedź”^{*1} to „WŁĄCZONY”, należy pamiętać o poniższych informacjach. Jeżeli w trakcie połączenia wystąpi awaria zasilania, gdy słuchawka jest podłączona do ładowarki oraz jeżeli
 - Jeżeli stan funkcji „Rozm.podczas ład” to „WYŁĄCZONY” (domyślnie), połączenie może zostać rozłączone zaraz po jego odebraniu.
 - Jeżeli stan funkcji „Rozm.podczas ład” to „WŁĄCZONY”, połączenie może zostać automatycznie odebrane. Należy pamiętać, iż w tym przypadku mogą zostać naruszone prawa prywatności lub poufne informacje mogą trafić do osób nieupoważnionych.
 - W przypadku połączenia przychodzącego z numeru zapisanego w książce telefonicznej słuchawki numer i nazwisko rozmówcy zostaną wyświetlone w dzienniku połączeń.
- ^{*1} Tylko w przypadku urządzenia KX-TPA60.

ID dzwoniącego

Jeśli połączenie przychodzące zawiera informacje o ID dzwoniącego (nazwisko rozmówcy i numer telefonu), informacje te są zapisywane w dzienniku połączeń przychodzących w słuchawce/telefonie stacjonarnym.

W przypadku otrzymania połączenia z numeru znajdującego się w książce telefonicznej zapisane nazwisko jest wyświetlane wraz z numerem.

Jeżeli informacje o rozmówcy są dostarczane przez system telefoniczny, a w książce telefonicznej zapisano dane tego samego numeru, istnieje możliwość określenia, która informacja ma być wyświetlana w słuchawce/telefonie stacjonarnym. Domyślnie wyświetlane są informacje pochodzące z systemu telefonicznego. Aby uzyskać szczegółowe informacje, patrz sekcja “Opcje ekranu”, str. 93.

Jeżeli słuchawkę/telefon stacjonarny skonfigurowano tak, by wyświetlane były informacje o rozmówcy zapisane w książce telefonicznej, informacje przesyłane przez system telefoniczny będą wyświetlane tylko w przypadku numerów niezapisanych w książce telefonicznej.

Odbieranie połączeń

Odbieranie połączenia przychodzącego

- KX-TPA60: 
- KX-TPA65: podnieś słuchawkę

Uwaga:

- W trakcie trwania przychodzącego połączenia interkomu na wyświetlaczu jest widoczna nazwa słuchawki.

Odbieranie połączenia przychodzącego na konkretnej linii (tylko w przypadku połączenia z urządzeniem KX-TGP600)

1. **[↔]/[LINE]**: wyświetlenie klawiszy linii.
2. Naciśnij klawisz numeryczny lub klawisze **[▲]/[▼]**, aby wybrać numer linii → naciśnij **OK**

Odbieranie połączeń

Można również odebrać połączenie, korzystając z poniższych funkcji:

- Odb. dow. przyc.*1
- Szybka odpowiedź*1
- Autom. odbiór

Szczegółowe informacje dotyczące tych funkcji znajdują się w sekcji “Opcje odpowiedzi”, str. 90.

*1 Tylko w przypadku urządzenia KX-TPA60.

Uwaga:

- Numery linii z połączeniami przychodzącymi będą szybko migać na zielono.
 - W przypadku, gdy stan funkcji „Szybka odpowiedź”*1 to „WŁĄCZONY” oraz gdy nastąpi krótka przerwa w zasilaniu w trakcie trwania połączenia przychodzącego przy podłączonej ładowarce, mogą wystąpić poniższe sytuacje:
 - Jeżeli stan funkcji „Rozm.podczas ład” to „WYŁĄCZONY” (domyślnie), połączenie może zostać rozłączone zaraz po jego odebraniu.
 - Jeżeli stan funkcji „Rozm.podczas ład” to „WŁĄCZONY”, połączenie może zostać automatycznie odebrane. Należy pamiętać, iż w tym przypadku mogą zostać naruszone prawa prywatności lub poufne informacje mogą trafić do osób nieupoważnionych.
- *1 Tylko w przypadku urządzenia KX-TPA60.
- Dla każdego typu połączenia przychodzącego można wybrać inny dzwonek. Aby uzyskać szczegółowe informacje, patrz sekcja “Opcje przychodz”, str. 89.
-

Odrzucanie połączeń przychodzących

Za pomocą słuchawki/telefonu stacjonarnego można odrzucić połączenie przychodzące.

1. W chwili otrzymania połączenia przychodzącego należy nacisnąć klawisz  /REJECT.
2. Połączenie zostanie odrzucone, a słuchawka/telefon stacjonarny powróci do trybu czuwania.

Uwaga:

- Połączenia z określonych numerów mogą być odrzucane automatycznie. Aby uzyskać szczegółowe informacje, patrz sekcja “Blokada połączeń przychodzących (tylko użytkownicy usługi ID rozmowy)”, str. 74.
-

Tryb głośnomówiący



W trybie głośnomówiącym można mówić do rozmówcy i słyszeć go bez korzystania ze słuchawki. Tryb ten przydaje się w przypadku wykonywania podczas rozmowy także innych czynności, takich jak pisanie.

Uwaga:

[KX-TPA60]

- Podczas rozmowy z wykorzystaniem zestawu słuchawkowego nie jest dostępny klawisz .
- Jeżeli słuchawkę w trybie głośnomówiącym podłączono do ładowarki, tryb głośnomówiącego nie można wyłączyć.
- Jeżeli stan funkcji „Rozm.podczas ład” to „WŁĄCZONY”, aktywacja trybu głośnomówiącego podczas ładowania pozwoli na kontynuowanie rozmowy.

[KX-TPA65]

- Podczas rozmowy z użyciem zestawu słuchawkowego naciśnięcie klawisza /[SP-PHONE] spowoduje zakończenie połączenia.
 - Naciśnięcie klawisza /[SP-PHONE] podczas rozmowy z użyciem trybu głośnomówiącego spowoduje zakończenie połączenia.
-

Włączanie trybu głośnomówiącego

[KX-TPA60]

Naciśnięcie klawisza  podczas rozmowy spowoduje włączenie trybu głośnomówiącego.

Następnie można ponownie podłączyć słuchawkę do ładowarki.

[KX-TPA65]

Naciśnięcie klawisza /[SP-PHONE] w trybie czuwania pozwala włączyć tryb głośnomówiący. W trybie głośnomówiącym można odłożyć słuchawkę bez rozłączania połączenia.

Wyłączanie trybu głośnomówiącego

[KX-TPA60]

Tryb głośnomówiący można wyłączyć, korzystając z jednej z poniższych metod:

- Podczas rozmowy w trybie głośnomówiącym naciśnij klawisz .
- Jeśli podczas rozmowy w trybie głośnomówiącym słuchawka jest podłączona do ładowarki, odłącz ją.

[KX-TPA65]

Podnieś słuchawkę podczas rozmowy w trybie głośnomówiącym.

Odbieranie połączenia interkomu

1. KX-TPA60:

 : odebranie wezwania.

KX-TPA65:

Podniesienie słuchawki: odebranie wezwania.

Tryb cichy

Tryb cichy powoduje wyłączenie dźwięku dzwonka podczas odbierania połączeń. Przydaje się to w sytuacjach, gdy dźwięk dzwonka mógłby przeszkadzać, na przykład podczas zebrania.

Gdy jest włączony tryb cichy, poniższe funkcje są wyłączone lub przyjmują automatycznie ustalone wartości, niezależnie od ustawień.

- Poziom dzwonka
- Dzwonek dla ład. *1
- Autom. odbiór
- Ton przycisku

*1 Tylko w przypadku urządzenia KX-TPA60.

Uwaga:

- W przypadku włączenia trybu cichego nie jest słyszalne ostrzeżenie o niskim stanie naładowania akumulatorów.
- Gdy jest włączony tryb cichy, nie są odtwarzane dźwięki potwierdzenia opcji rodzaju dzwonka lub głośności dzwonka.

Włączanie lub wyłączenie

1. KX-TPA60:

Wciśnij klawisz  na ponad 2 sekundy.

KX-TPA65:

Wciśnij klawisz  na ponad 2 sekundy.

Redukcja hałasu (tylko model KX-TPA60)



W przypadku włączenia funkcji Redukcja hałasu tłumione są odgłosy otoczenia, co zapewni poprawę jakości dźwięku słyszanego przez rozmówcę. Dźwięk w słuchawce jest również wzmacniany odpowiednio do poziomu głośności odgłosów otoczenia. Funkcja ta przydaje się w głośnym otoczeniu, takim jak magazyny, hale produkcyjne, restauracje czy garaże. Istnieje możliwość włączenia domyślnego stosowania funkcji redukcji hałasu oraz włączenia/ wyłączenia jej podczas połączeń.

Uwaga:

- Funkcji Redukcja hałasu można używać tylko w trybie słuchawki lub podczas korzystania z zestawu słuchawkowego. Nie można z niej korzystać w trybie głośnomówiącym.
- Podczas rozmowy z wykorzystaniem funkcji Redukcja hałasu miga klawisz  **AVC** lub na wyświetlaczu jest widoczny komunikat „Redukcja hałasu”.
- Jeśli podczas rozmowy z użyciem zestawu słuchawkowego w domyślnym trybie redukcji hałasu od słuchawki zostanie odłączony zestaw słuchawkowy, działanie funkcji Redukcja hałasu będzie kontynuowane.
- W przypadku, gdy podczas rozmowy w domyślnym trybie redukcji hałasu do słuchawki zostanie podłączony zestaw słuchawkowy, działanie funkcji Redukcja hałasu będzie kontynuowane.





Włączanie lub wyłączenie funkcji Redukcja hałasu

[W trybie czuwania]

1.  / **MENU**
2. [**▲**]/[**▼**]/[**◀**]/[**▶**]:  → **OK**
3. [**▲**]/[**▼**]: "Opcje rozmowy" → **OK**
4. [**▲**]/[**▼**]: "Redukcja hałasu" → **OK**
5. [**▲**]/[**▼**]: "WŁĄCZONY"/"WYŁĄCZONY" → **OK**

Tymczasowe włączenie lub wyłączenie funkcji Redukcja hałasu podczas rozmowy

Funkcję Redukcja hałasu można włączyć lub wyłączyć podczas rozmowy, wykonując jedną z poniższych czynności:

- a.  **AVC**
Dokonaj edycji wyświetlanych klawiszy programowych, aby stał się widoczny klawisz programowy  / **AVC**. Patrz sekcja "Opcje przycisków", str. 91.
- b.  / [FUNC] / [FUNCTION] → [**▲**]/[**▼**]: "Redukcja hałasu" → **OK**
- c.  / **MENU** → [**▲**]/[**▼**]/[**◀**]/[**▶**]: "Redukcja hałasu" → **OK**

Prowadzenie rozmowy

Przełączanie rozmowy

Połączenia można przełączać na inny numer (wewnętrzny lub zewnętrzny).

Przełączanie

[Podczas rozmowy]

1. KX-TPA60:

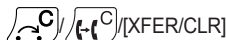

KX-TPA65:

/ C / / C [TRANSFER/CLEAR]

2. Zadzwoń na numer, do którego chcesz przełączyć połączenie → **POŁ.**

3. Poczekaj na odbiór połączenia, aby zapowiedzieć jego przełączenie.

4. KX-TPA60:



KX-TPA65:

Odłożenie słuchawki*1

*1 W przypadku konfiguracji z jednostką bazową inną niż model KX-TGP600 procedura jest następująca:

KX-TPA60:

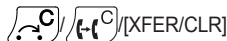

KX-TPA65:

/ C / / C [TRANSFER/CLEAR]

Uwaga:

- Aby powrócić do rozmowy przed nawiązaniem połączenia z numerem docelowym, naciśnij **CANCEL**.

Aby przełączyć połączenie bez zapowiedzi (tylko w konfiguracji z modelem KX-TGP600)

1. Podczas rozmowy naciśnij klawisz **BLIND***1.

2. Zadzwoń na numer, do którego chcesz przełączyć połączenie → **POŁ.**

*1 W przypadku, gdy wykonanie przełączania bez zapowiedzi jest niedozwolone, ten klawisz programowy nie jest wyświetlany. Skontaktuj się z administratorem, aby uzyskać dalsze informacje.

Przełączanie połączeń interkomu

Połączenia zewnętrzne można przełączać pomiędzy 2 słuchawkami/telefonami stacjonarnymi.

[W trybie czuwania]

1. Podczas rozmowy naciśnij klawisz / **MENU**.

2. / **INT**

3. [**▲**]/[**▼**]: wybierz słuchawkę/telefon stacjonarny → **OK**

4. Poczekaj na odpowiedź.

5. KX-TPA60:



KX-TPA65:

Odłożenie słuchawki*1

*1 W przypadku konfiguracji z jednostką bazową inną niż model KX-TGP600 procedura jest następująca:

Prowadzenie rozmowy

KX-TPA60:

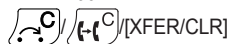

KX-TPA65:



Zawieszanie połączeń

Połączenie można zawiesić, wybierając numer wewnętrzny.

Zawieszanie

Aby zawiesić trwałe połączenie:

1. KX-TPA60:



KX-TPA65:



Uwaga:

- Naciśnięcie klawisza LINE dla linii innej niż ta, na której obecne jest bieżące połączenie, spowoduje zawieszenie połączenia lub jego rozłączenie w zależności od ustawień funkcji automatycznego zawieszania połączeń. Aby uzyskać szczegółowe informacje, skontaktuj się ze sprzedawcą systemu telefonicznego/dostawcą usług telekomunikacyjnych.

Przechodzenie do zawieszonoego połączenia

1. KX-TPA60:



KX-TPA65:



Przechodzenie do zawieszonoego połączenia na danej linii (tylko w konfiguracji z modelem KX-TGP600)

1. **[←]/[LINE]**
2. Naciśnij klawisz wybierania numerów odpowiadający powoli migającemu zielonemu wskaźnikowi LINE albo wybierz ten wskaźnik za pomocą klawiszy **[▲]** i **[▼]** → **OK**

Zawieszanie połączeń w strefie systemu (parkowanie połączeń)

Tej funkcji można używać do przełączania rozmów.

Jeżeli parkowanie połączeń jest dozwolone, na liście klawiszy funkcji dostępna jest pozycja „Parkuj poł.". Jednakże wcześniej należy określić numer funkcji parkowania połączeń. W zależności od systemu w celu odzyskania zaparkowanej rozmowy konieczne może być również wprowadzenie numeru strefy parkowania. Zakres dostępnych opcji zależy od rodzaju systemu telefonicznego. Skontaktuj się z administratorem, aby uzyskać dalsze informacje.

Konfiguracja

1. **[X]/[FUNC]/[FUNCTION]** → **[9]** ("Parkuj poł.")

Odbieranie zaparkowanych połączeń

[W trybie czuwania]

1. Wprowadź numer funkcji parkowania połączeń.

2. KX-TPA60:

KX-TPA65: podnieś słuchawkę

Uwaga:

- W zależności od systemu telefonicznego klawisz programowy **PARK** może migać, sygnalizując, że na linii zaparkowano połączenie. W takim przypadku rozmowę można odzyskać, naciskając migający klawisz programowy **PARK**. Jednak aby odzyskać zaparkowane połączenie, korzystając z klawisza programowego, należy wcześniej ustawić numer funkcji odzyskiwania zaparkowanych połączeń. Skontaktuj się z administratorem, aby uzyskać dalsze informacje.

Naprzemienna rozmowa z dwoma numerami (rozdzielanie połączeń)

Gdy rozmawiasz z jedną osobą, a drugie połączenie jest zawieszono, możesz przełączać się pomiędzy numerami.

Wykonywanie połączenia na drugi numer i przełączanie się między numerami

1. KX-TPA60:



KX-TPA65:



2. Wybierz numer drugiego rozmówcy. → **POŁ.**
3. Po zakończeniu rozmowy z drugą osobą naciśnij:

KX-TPA60:



KX-TPA65:



4. Wznów rozmowę z pierwszą osobą.

Konferencja z udziałem trzech osób

Podczas rozmowy można dodawać kolejne osoby w ramach połączenia konferencyjnego.

Uwaga:

- Twoja sieć telekomunikacyjna może obsługiwać zaawansowane funkcje połączeń konferencyjnych, np. dla czterech osób lub więcej. W takim wypadku obsługa takich połączeń może wyglądać inaczej, niż to opisano poniżej. Aby uzyskać szczegółowe informacje, skontaktuj się ze sprzedawcą systemu telefonicznego/dostawcą usług telekomunikacyjnych.

Wykonywanie połączenia konferencyjnego

1. /[FUNC]/[FUNCTION] podczas rozmowy → „Konferencja”
2. Wybierz numer rozmówcy, którego chcesz zaprosić do rozmowy → **POŁ.**
3. **CONF**

Uwaga:

- Bezpośredni dostęp do funkcji połączenia konferencyjnego zapewnia również klawisz programowy **CONF** . Aby go wyświetlić, przejdź do edycji klawiszy programowych. Aby uzyskać szczegółowe informacje, patrz sekcja “Opcje przycisków”, str. 91.
- W przypadku korzystania z modelu KX-TPA65 można użyć funkcji /[CONF] również w ramach czynności 1 i 3.

Rozłączanie osób biorących udział w konferencji (tylko w konfiguracji z modelem KX-TGP600)

W trakcie konferencji można rozłączyć inne osoby. Pamiętaj jednak, że taka operacja jest możliwa tylko wtedy, gdy jesteś gospodarzem konferencji.

1. W trakcie konferencji naciśnij:
KX-TPA60:

Prowadzenie rozmowy



[/HOLD/MSG]

KX-TPA65:



[/HOLD]

2. [-]/[LINE]

3. Naciśnij klawisz wybierania numeru lub skorzystaj z klawiszy [▲] i [▼], po czym naciśnij klawisz **OK**, aby wybrać numer odpowiadający osobie, z którą chcesz się rozłączyć.

4. KX-TPA60:

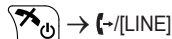

→ [-]/[LINE]

KX-TPA65:

Odlóż słuchawkę → [-]/[LINE]

5. Naciśnij klawisz wybierania numeru lub skorzystaj z klawiszy [▲] i [▼], po czym naciśnij klawisz **OK**, aby wybrać numer odpowiadający kolejnej osobie.

Uwaga:

- Aby wznowić konferencję bez usuwania kogokolwiek, naciśnij klawisz /[FUNC]/[FUNCTION], a po wykonaniu czynności 3 wybierz opcję „Konferencja”.

Kończenie połączenia konferencyjnego

Aby zakończyć połączenie konferencyjne:

KX-TPA60:

Naciśnij klawisz .

KX-TPA65:

Odlóż słuchawkę.





Wyciszanie

Można wyłączyć mikrofon lub zestaw słuchawkowy, aby rozmawiać prywatnie z osobami przebywającymi w pomieszczeniu, jednocześnie słysząc rozmówcę w słuchawce lub głośniku.

Konfiguracja/anulowanie

1. /MUTE

Uwaga:

- Gdy ikony /MUTE migają, funkcja wyciszenia jest włączona.
Jeżeli na ekranie LCD nie widać klawisza programowego /MUTE, wyświetlana jest ikona /MUTE (w 1 wierszu).
- Funkcja wyciszenia będzie włączona nawet, jeżeli przełączysz się ze słuchawki na głośnik lub odwrotnie.
- Wyciszenie pozostanie aktywne nawet po podłączeniu lub odłączeniu zestawu słuchawkowego.
- W modelu KX-TPA65 można również użyć funkcji /[MUTE].

Połączenie oczekujące

Jeżeli podczas rozmowy otrzymasz drugie połączenie, usłyszysz sygnał połączenia oczekującego. Drugie połączenie można odebrać, zawieszając lub kończąc bieżącą rozmowę.

To dodatkowa usługa firm telekomunikacyjnych. W ten sposób można odbierać dźwięk połączenia oczekującego wraz z informacjami o rozmówcy. Aby uzyskać szczegółowe informacje, skontaktuj się ze sprzedawcą systemu telefonicznego/dostawcą usług telekomunikacyjnych.

Kończenie bieżącego połączenia w celu porozmawiania z drugą osobą

[Gdy słyhać dźwięk połączenia oczekującego]

1. KX-TPA60:



KX-TPA65:

Odłóż słuchawkę.

2. KX-TPA60:



KX-TPA65:

Podnieś słuchawkę.

Zawieszanie bieżącego połączenia w celu porozmawiania z drugą osobą

1.  / ANSWER

Uwaga:

- Oczekujące połączenie można również odebrać w następujący sposób:

KX-TPA60:



/ [HOLD/MSG]

KX-TPA65:



/ [HOLD]

Nasłuch dla podniesionej słuchawki (tylko w modelu KX-TPA65)

Podczas rozmowy z dwiema osobami przy użyciu słuchawki przewodowej można sprawić, aby rozmowę słyszały także inne osoby (przez głośnik).

Rozpoczęcie/anulowanie

1.  / [SP-PHONE]

Uwaga:

- Kiedy nasłuch jest włączony, odłożenie słuchawki przewodowej powoduje uaktywnienie trybu głośnomówiącego.



Funkcje przekierowywania połączeń (FWD)/„Nie przeszkadzać” (DND)

Połączenia przychodzące można automatycznie przekierowywać na inny numer. Ponadto istnieje możliwość odrzucania połączeń (funkcja „Nie przeszkadzać”).

Uwaga:

- Funkcja „Nie przeszkadzać” jest dostępna wyłącznie w przypadku urządzenia KX-TGP600.



Uzyskiwanie dostępu do ustawień funkcji FWD/DND

1. W trybie czuwania naciśnij klawisz /[FUNC]/[FUNCTION], a następnie klawisz  („PW / TNP”^{*1}).
2. Jeżeli urządzenie ma ekran wyświetlający więcej niż jeden wiersz, przejdź do odpowiedniego wiersza za pomocą klawiszy [**▲**] i [**▼**] → **OK**
3. [**▲**]/[**▼**]: wybierz odpowiednie ustawienie opcji FWD lub DND → **OK**
Dostępne ustawienia:
 - TNP: włączenie funkcji „Nie przeszkadzać” ^{*2}
(Wszystkie połączenia przychodzące będą automatycznie odrzucane).
 - PW(Wsz.): włączenie funkcji przekazywania połączeń
(Wszystkie połączenia przychodzące będą przekazywane).
 - PW(Zaj.): włączenie funkcji przekazywania połączeń w przypadku zajętości
(Połączenia przychodzące będą przekazywane, gdy numer wewnętrzny będzie zajęty).
 - PW(B.odp.): włączenie funkcji przekazywania w przypadku braku odpowiedzi
(Połączenie przychodzące zostanie przekierowane, jeśli nie odbierzesz go w określonym czasie).
4. Po wybraniu opcji przekierowania wpisz numer docelowy lub potwierdź ten, który został wpisany poprzednim razem → **OK**

*1 „Przekier.” połączenia w przypadku modeli jednostek bazowych innych niż KX-TGP600.

*2 Wyłącznie w przypadku jednostki bazowej KX-TGP600.

Uwaga:

- Kiedy jest włączona funkcja przekierowania połączenia/Nie przeszkadzać, w trybie czuwania na wyświetlaczu jest widoczny symbol /Fwd i/lub /DND.
- Ustawienia funkcji FWD nie działają w przypadku linii współdzielonej.

Odsłuchiwanie wiadomości poczty głosowej (tylko w przypadku modelu KX-TGP600)

Gdy otrzymasz wiadomość głosową, na wyświetlaczu pojawi się komunikat „Wiad. Gł.” oraz ikona . Nowe wiadomości można odsłuchiwać, przechodząc do poczty głosowej.

[W trybie czuwania]

1. Przytrzymaj klawisz:

KX-TPA60:



KX-TPA65:



2. [**▲**]/[**▼**]: przejdź do wiersza, w którym widnieje ikona  → **OK**

Uwaga:

- Krok 2 nie jest wymagany, jeżeli słuchawka/telefon stacjonarny korzysta wyłącznie z jednej linii.
- W przypadku modelu KX-TPA60 funkcja jest niedostępna po zawieszeniu połączenia.

Korzystanie z książki telefonicznej

Urządzenie KX-TGP600 wykorzystuje 3 typy książki telefonicznej.

1. Książka telefoniczna słuchawki
Numery są zapisywane w pamięci słuchawki/telefonu stacjonarnego.
2. Książka telefoniczna jednostki bazowej (w konfiguracji z jednostką bazową inną niż model KX-TGP600)
Ta książka telefoniczna jest zapisana w pamięci jednostki bazowej.
3. Zdalna książka telefoniczna (tylko po podłączeniu do modelu KX-TGP600)
Jeżeli operator telekomunikacyjny oferuje usługę zdalnej książki telefonicznej, można z niej korzystać za pośrednictwem tego urządzenia. Aby uzyskać szczegółowe informacje, skontaktuj się ze sprzedawcą systemu telefonicznego/dostawcą usług telekomunikacyjnych.

	Książka telefoniczna słuchawki	Książka telefoniczna jednostki bazowej	Zdalna książka telefoniczna
Zapisywanie nowych pozycji	✓	✓	—
Edycja zapisanych pozycji	✓	✓	—
Usuwanie zapisanych pozycji	✓	✓	—
Przeszukiwanie alfabetyczne	✓	✓	✓
Przeszukiwanie wg kategorii	✓	—	—
Liczba numerów dla każdego wpisu	Do 5	Do 2	Do 5*1
Dzwonek prywatny	✓	—	—

*1 Liczba ta zależy od wykorzystywanej usługi.

Korzystanie z książki telefonicznej słuchawki

W pamięci słuchawki/telefonu stacjonarnego można zapisać do 500 numerów telefonów wraz z nazwami lub nazwiskami, aby mieć do nich wygodny dostęp. Istnieje również możliwość ustawiania osobnych dzwonek dla różnych kategorii połączeń przychodzących. Wszystkie wpisy w książce telefonicznej są uporządkowane alfabetycznie. Ponadto ze względów bezpieczeństwa można włączyć blokadę książki telefonicznej.

- Aby wyszukać pozycję w książce telefonicznej, przejdź do sekcji "Wyszukiwanie pozycji zapisanych w książce telefonicznej słuchawki", str. 64.
- Aby dowiedzieć się, jak skorzystać z książki telefonicznej, która może zawierać więcej niż 500 wpisów, patrz sekcja "Korzystanie ze zdalnej książki telefonicznej", str. 69.

Uwaga:

- Zalecamy tworzenie kopii zapasowych danych książki telefonicznej słuchawki/telefonu stacjonarnego, na wypadek gdyby ich odzyskanie okazało się niemożliwe na skutek usterki urządzenia.
- Pojedynczy wpis (tj. nazwisko lub nazwa) może zawierać kilka numerów telefonu. Maksymalny rozmiar książki telefonicznej zależy od liczby zapisanych numerów. Stąd pozycja, do której przypisanych jest kilka telefonów, zmniejsza łączną liczbę numerów do zapamiętania.
- Oprócz tego operator telekomunikacyjny może oferować obsługę opisanych poniżej danych z książki telefonicznej. W takim wypadku będą one dostępne do pobrania za pośrednictwem sieci. Jeżeli nazwa przekracza 24 znaki, każdy kolejny znak powyżej tego limitu jest usuwany. Numery telefonów, których długość przekracza 32 cyfry, są nieprawidłowe.

Dzwonek prywatny



Wpisy w książce telefonicznej można sortować w ramach 9 kategorii dzwonek prywatnych. Każdej z nich można przypisać inny typ dzwonka*1.

*1 Typy dzwonek opisano w sekcji "Opcje przychodzą", str. 89.

Zapisywanie pozycji w książce telefonicznej słuchawki

Zapisywanie nowej pozycji

[W trybie czuwania]

1.  /MENU
2. [▲]/[▼]/[◀]/[▶]:  → **OK**
3. Wpisz nazwę (maksymalnie 24 znaki) → **OK**
4. [▲]/[▼]: wybierz typ numeru telefonu (od **1** do **5**) → **OK**
5. Wpisz numer telefonu (maksymalnie 32 cyfry) → **OK**
6. Powtórz kroki 4 i 5, aby dodać kolejne typy numerów telefonów.
7. [▲]/[▼]: "Bez kategorii" → **OK**
8. Wybierz kategorię → **OK**
9. Aby wybrać numer domyślny dla danego wpisu, wybierz za pomocą klawisza [▲] lub [▼] opcję „Domyślny nr TEL” → **OK**
10. [▲]/[▼]: wybierz numer, który ma być używany jako domyślny → **OK**
11. **ZAP.**

Uwaga:

- Kroki 7 i 8 można pominąć, jeżeli nie ma potrzeby przypisania kategorii.

Korzystanie z książki telefonicznej

- Kroki 9 i 10 można pominąć, jeżeli nie ma potrzeby przypisania numeru domyślnego. (Pierwszy numer każdego wpisu będzie automatycznie traktowany jako domyślny).
- Prawidłowe wartości to cyfry od „0” do „9”, a także znaki „*”, „#”, „+” i „P”.
- Jeżeli istnieje już wpis zawierający określoną nazwę albo określony numer, nowe dane są przypisywane do niego.
- Wpisywanie znaków omówiono w sekcji „Wprowadzanie znaków”, str. 41.

Zapisywanie pozycji za pomocą klawiszy wybierania

Można najpierw wybrać dany numer, a następnie dodać go do książki telefonicznej.

[W trybie czuwania]

1. Wybierz numer.
2. 
3. Wpisz nazwę (maksymalnie 24 znaki) → **OK**
4. [▲]/[▼]: wybierz typ numeru telefonu (od **1** do **5**) → **OK**
5. W razie potrzeby dokonaj edycji numeru → **OK**
6. Powtórz kroki 4 i 5, aby dodać kolejne typy numerów telefonów.
7. [▲]/[▼]: "Bez kategorii" → **OK**
8. Wybierz kategorię → **OK**
9. Aby wybrać numer domyślny dla danego wpisu, wybierz za pomocą klawisza [▲] lub [▼] opcję „Domyślny nr TEL” → **OK**
10. [▲]/[▼]: wybierz numer, który ma być używany jako domyślny → **OK**
11. **ZAP.**

Uwaga:

- Kroki 7 i 8 można pominąć, jeżeli nie ma potrzeby przypisania kategorii.
- Kroki 9 i 10 można pominąć, jeżeli nie ma potrzeby przypisania numeru domyślnego. (Pierwszy numer każdego wpisu będzie automatycznie traktowany jako domyślny).
- Prawidłowe wartości to cyfry od „0” do „9”, a także znaki „*”, „#”, „+” i „P”.
- Jeżeli istnieje już wpis zawierający określoną nazwę albo określony numer, nowe dane są przypisywane do niego.
- Wpisywanie znaków omówiono w sekcji „Wprowadzanie znaków”, str. 41.

Zapisywanie pozycji za pomocą dziennika połączeń przychodzących lub wychodzących

Do książki telefonicznej słuchawki można dodawać numery, które zostały zapisane w dzienniku połączeń przychodzących lub wychodzących.

[W trybie czuwania]

1. Wyświetl dziennik połączeń przychodzących lub wychodzących. Aby uzyskać szczegółowe informacje, patrz sekcja „Dziennik połączeń przychodzących/wychodzących”, str. 38.
2. [▲]/[▼]: wybierz pozycję → /MENU
3. [▲]/[▼]: "Zapisz w ks.tel." → **OK**
4. W razie potrzeby zmień nazwę → **OK**
5. [▲]/[▼]: wybierz typ numeru telefonu (od **1** do **5**) → **OK**
6. W razie potrzeby dokonaj edycji numeru → **OK**
7. Powtórz kroki 5 i 6, aby dodać kolejne typy numerów telefonów.
8. [▲]/[▼]: "Bez kategorii" → **OK**
9. Wybierz kategorię → **OK**

10. Aby wybrać numer domyślny dla danego wpisu, wybierz za pomocą klawisza [▲] lub [▼] opcję „Domyślny nr TEL” → **OK**
11. [▲]/[▼]: wybierz numer, który ma być używany jako domyślny → **OK**
12. **ZAP.**



Uwaga:

- Kroki 8 i 9 można pominąć, jeżeli nie ma potrzeby przypisania kategorii.
- Kroki 10 i 11 można pominąć, jeżeli nie ma potrzeby przypisania numeru domyślnego. (Pierwszy numer każdego wpisu będzie automatycznie traktowany jako domyślny).
- Prawidłowe wartości to cyfry od „0” do „9”, a także znaki „*”, „#”, „+” i „P”.
- Jeżeli istnieje już wpis zawierający określoną nazwę albo określony numer, nowe dane są przypisywane do niego.
- Wpisywanie znaków omówiono w sekcji “Wprowadzanie znaków”, str. 41.
- Jeżeli słuchawka jest podłączona do jednostki bazowej innej niż model KX-TGP600, pomiędzy czynnością 3 i 4 powinno się pojawić menu wyboru miejsca zapisu książki telefonicznej.

Edycja pozycji zapisanych w książce telefonicznej słuchawki









Edycja zapisanej pozycji

[W trybie czuwania]

1. 
2. [▲]/[▼]: "Książka telef." → **OK** *1
3. Wpisz nazwisko lub nazwę (wystarczy kilka pierwszych znaków) → **OK**
4. [▲]/[▼]: wybierz pozycję →  / **MENU**
5. [▲]/[▼]: "Edytuj" → **OK**
6. [▲]/[▼]: wybierz żądane nazwisko, numer telefonu, kategorię lub domyślny numer telefonu → **OK**
7. Dokonaj odpowiedniej edycji danych → **OK**
8. Powtórz kroki od 6 do 7, aby zmienić inne pozycje.
9. **ZAP.**

*1 Jeżeli urządzenie zezwala wyłącznie na korzystanie z książki telefonicznej słuchawki, ta czynność jest pomijana.

Uwaga:



- Zmiana znaków lub cyfr:
 1. Za pomocą klawisza [◀] lub [▶] podświetl znak lub cyfrę.
 2. Usuń znak lub cyfrę.
 KX-TPA60:
 /  / [XFER/CLR]
 KX-TPA65:
 /  / [TRANSFER/CLEAR]
 3. Wpisz nowy znak lub nową cyfrę.
- Czyszczenie całego wiersza
 KX-TPA60:
 Wciśnij klawisz  /  / [XFER/CLR] na ponad 1 sekundę.
 KX-TPA65:
 Wciśnij klawisz  /  / [TRANSFER/CLEAR] na ponad 1 sekundę.
- Aby przesunąć kursor w lewo lub w prawo, użyj odpowiednio klawisza [◀] lub [▶].
- Szczegółowe informacje znajdziesz w sekcji “Wprowadzanie znaków”, str. 41.

Korzystanie z książki telefonicznej

Edycja nazw kategorii

Można zmieniać nazwy kategorii w książce telefonicznej.

[W trybie czuwania]

1.  / **MENU**
2. [**▲**]/[**▼**]/[**◀**]/[**▶**]:  → **OK**
3. [**▲**]/[**▼**]: "Opcje ekranu" → **OK**
4. [**▲**]/[**▼**]: "NazwaKategorii" → **OK**
5. [**▲**]/[**▼**]: wybierz numer kategorii (1–9) → **OK**
6. Wprowadź nazwę kategorii (maksymalnie 13 znaków) → **OK**
7. Powtórz czynności od 5 do 6 dla każdej zmienianej nazwy kategorii.



Uwaga:

- Szczegółowe informacje znajdziesz w sekcji "Wprowadzanie znaków", str. 41.

Usuwanie pozycji zapisanych w książce telefonicznej słuchawki

Usuwanie zapisanej pozycji

[W trybie czuwania]

1. 
2. [**▲**]/[**▼**]: "Książka telef."^{*1} → **OK**
3. Wpisz nazwisko lub nazwę (wystarczy kilka pierwszych znaków) → **OK**
4. [**▲**]/[**▼**]: wybierz żądaną pozycję.
5.  / **MENU**
6. [**▲**]/[**▼**]: "Skasuj" → **OK**^{*2}
7. [**▲**]/[**▼**]: "Tak" → **OK**

*1 Jeżeli urządzenie zezwala wyłącznie na korzystanie z książki telefonicznej słuchawki, ta czynność jest pomijana.

*2 Aby usunąć wszystkie pozycje, zamiast opcji „Skasuj” wybierz opcję „Skasuj wszystko”.

Wyszukiwanie pozycji zapisanych w książce telefonicznej słuchawki

Wpisy książki telefonicznej można przeszukiwać w opisany poniżej sposób.

Wyszukiwanie według nazwy

Wpisy w książce telefonicznej można wyszukiwać, podając ich nazwę:

[W trybie czuwania]

1. 
2. [**▲**]/[**▼**]: "Książka telef."^{*1} → **OK**
3. Wpisz nazwisko lub nazwę (wystarczy kilka pierwszych znaków) → **OK**
4. [**▲**]/[**▼**]: wybierz żądaną pozycję^{*2}.
5. Naciśnij klawisz nawigacyjny [CENTER]/[ENTER].
6. [**▲**]/[**▼**]: wybierz numer telefonu.
7. KX-TPA60:



KX-TPA65:

Podnieś słuchawkę.

- *1 Jeżeli urządzenie zezwala wyłącznie na korzystanie z książki telefonicznej słuchawki, ta czynność jest pomijana.
- *2 Naciśnięcie i przytrzymanie klawisza [▲]/[▼] powoduje automatyczne wyświetlanie następnych/poprzednich pozycji.

Wyszukiwanie według kategorii

Jeżeli wpisom w książce telefonicznej przypisano kategorie, można ich użyć podczas wyszukiwania.

[W trybie czuwania]

1. 
2. [▲]/[▼]: "Książka telef."*1 → **OK**
3. [#]
4. [▲]/[▼]: wybierz kategorię → **OK**
5. Wprowadź nazwę pozycji w kategorii → **OK**
6. [▲]/[▼]: wybierz żądaną pozycję.
7. KX-TPA60:



KX-TPA65:

Podnieś słuchawkę.

- *1 Jeżeli urządzenie zezwala wyłącznie na korzystanie z książki telefonicznej słuchawki, ta czynność jest pomijana.

Wyszukiwanie za pomocą klawiszy wybierania numerów

Pozycje w książce telefonicznej można również wyszukiwać, naciskając klawisze wybierania numerów, gdy wyświetlana jest lista numerów w książce.

1. Użyj klawiszy wybierania numerów, aby wpisać nazwę zgodnie z tabelą znaków*1.
- *1 Szczegółowe zestawienie znaków przypisanych do klawiszy wybierania można znaleźć w poniższej tabeli.

Sufiks	A/CE/UK/LA/LC/X*/C/ (brak)/AG/BR	A/CE/UK/AL/X*1	RU
Klawi- sze	ABC (alfabet łaciński)	ΑΒΓ (j. grecki)	АБВ (cyrylica)
[1]	☐→✳→1	☐→✳→1	☐→✳→1
[2]	A→B→C→2	A→B→Γ→2	A→Б→В→Γ→2→A→B→C→2
[3]	D→E→F→3	Δ→E→Z→3	Д→E→Ё→Ж→3→3→D→E→F→3
[4]	G→H→I→4	Η→Θ→I→4	И→Й→K→Л→4→G→H→I→4
[5]	J→K→L→5	K→Λ→M→5	M→H→O→П→5→J→K→L→5
[6]	M→N→O→6	N→Ξ→O→6	P→C→T→У→6→M→N→O→6
[7]	P→Q→R→S→7	Π→P→Σ→7	Ф→X→Ц→Ч→7→P→Q→R→S→7
[8]	T→U→V→8	T→Y→Φ→8	Ш→Щ→Ъ→Ы→8→T→U→V→8
[9]	W→X→Y→Z→9	X→Ψ→Ω→9	Ъ→Э→Ю→Я→9→W→X→Y→Z→9
[0]	0→spacja	0→spacja	0→spacja

*1 Tylko w przypadku urządzenia KX-TPA65.

- Wielokrotne naciśnięcie danego klawisza pozwala wyświetlić kolejne znaki, które są mu przyporządkowane. Aby na przykład uzyskać literę „C” alfabetu łacińskiego, należy 3 razy nacisnąć klawisz [2].
- Klawisze słuchawki/telefonu stacjonarnego mogą różnić się wyglądem od tych przedstawionych na ilustracjach.

Korzystanie z książki telefonicznej

Tabela znaków wyszukiwania w książce telefonicznej słuchawki

Poniższa tabela dotyczy funkcji klawiszy wybierania numerów podczas wyszukiwania w książce telefonicznej słuchawki. Szczegółowe informacje dotyczące pozostałych czynności zawiera sekcja "Tryby wprowadzania znaków", str. 87.

Przykład: wpisywanie imienia „ANNE” w alfabecie łańcuchowym.

[2] → [6] → [6] → [▶] → [6] → [6] → [3] → [3]

Uwaga:

- Dostępność jest uzależniona od parametrów linii telefonicznej. Skontaktuj się z administratorem, aby uzyskać dalsze informacje.

Blokada książki telefonicznej słuchawki

Gdy słuchawka lub telefon stacjonarny działa w trybie czuwania, można założyć lub zdjąć blokadę książki telefonicznej. Do zablokowania książki telefonicznej potrzebne jest skonfigurowane hasło. Aby uzyskać szczegółowe informacje dotyczące ustawiania hasła, patrz sekcja "Ustawianie hasła", str. 40.

Włączanie/wyłączanie blokady książki telefonicznej

Włączanie blokady

1. Wciśnij klawisz  na ponad 2 sekundy. Na wyświetlaczu pojawi się ikona .*1

Wyłączanie blokady

1. Wciśnij klawisz  na ponad 2 sekundy.
2. Wpisz hasło.*2
3. Aby wrócić do trybu czuwania, naciśnij:

KX-TPA60:



KX-TPA65:

⊗/[CANCEL]

Tymczasowe wyłączenie blokady książki telefonicznej

1. 
2. Wpisz hasło.*2

*1 Zablokowany zostanie także dziennik połączeń.

Jeśli hasło nie jest ustawione, rozlegnie się dźwięk błędu i zostanie wyświetlony komunikat „Hasło Nieopisany”.

*2 Jeśli hasło zostanie wpisane nieprawidłowo 3 razy, kolejne hasło można wprowadzić po około 30 sekundach.

Korzystanie z książki telefonicznej jednostki bazowej (tylko w konfiguracji z jednostką bazową inną niż KX-TGP600)

Zapisywanie pozycji w książce telefonicznej jednostki bazowej

Zapisywanie nowej pozycji

1. /MENU
2. [▲]/[▼]/[◀]/[▶]: → **OK**
3. [▲]/[▼]: "Spis tel. Bazy" → **OK**
4. Wpisz nazwę (maksymalnie 24 znaki) → **OK***1
5. [▲]/[▼]: wybierz typ numeru telefonu (od 1 do 3)*2 → **OK**
6. Wpisz numer telefonu (maksymalnie 32 cyfry) → **OK**
7. Powtórz kroki 4 i 5, aby dodać kolejne typy numerów telefonów.
8. **ZAP.**

*1 Jeżeli telefon nie będzie mógł zapisać książki telefonicznej, pojawi się komunikat „Niedostępne”.

*2 W ramach jednej pozycji można zapisać do 2 numerów telefonu.

Uwaga:

- Prawidłowe wartości to cyfry od „0” do „9”, a także „*”, „#” i „+”.
- Jeżeli istnieje już wpis zawierający określoną nazwę albo określony numer, nowe dane są przypisywane do niego.
- Wpisywanie znaków omówiono w sekcji „Wprowadzanie znaków”, str. 41.

Edycja wpisów w książce telefonicznej jednostki bazowej

[W trybie czuwania]

- 1.
2. [▲]/[▼]: "Spis tel. Bazy" → **OK**
3. Wpisz nazwisko lub nazwę (wystarczy kilka pierwszych znaków) → **OK**
4. [▲]/[▼]: wybierz pozycję → /MENU
5. [▲]/[▼]: "Edytuj" → **OK**
6. [▲]/[▼]: wybierz numer telefonu → **OK**
7. Zmień odpowiednio nazwę lub numer telefonu.
8. **ZAP.**

Usuwanie wpisów z książki telefonicznej jednostki bazowej

Książka telefoniczna jednostki bazowej

[W trybie czuwania]

- 1.
2. [▲]/[▼]: "Spis tel. Bazy" → **OK**
3. Wpisz nazwisko lub nazwę (wystarczy kilka pierwszych znaków) → **OK**
4. [▲]/[▼]: wybierz pozycję → /MENU

Korzystanie z książki telefonicznej

5. [▲]/[▼]: "Skasuj" → **OK** *1

6. [▲]/[▼]: "Tak" → **OK**

*1 W kroku 5 można również wybrać opcję „Skasuj wszystko”, aby usunąć wszystkie wpisy.

Wyszukiwanie pozycji zapisanych w książce telefonicznej jednostki bazowej

Wyszukiwanie według nazwy

Wpisy w książce telefonicznej można wyszukiwać, podając ich nazwę:

[W trybie czuwania]

1. 

2. [▲]/[▼]: "Spis tel. Bazy" → **OK**

3. Wpisz nazwisko lub nazwę (wystarczy kilka pierwszych znaków) → **OK**

4. [▲]/[▼]: wybierz żadaną pozycję*1.

5. Naciśnij klawisz nawigacyjny [CENTER]/[ENTER].

6. [▲]/[▼]: wybierz numer telefonu.

7. KX-TPA60:



KX-TPA65:

Podnieś słuchawkę.

*1 Naciśnięcie i przytrzymanie klawisza [▲]/[▼] powoduje automatyczne wyświetlanie następnych/poprzednich pozycji.

Korzystanie ze zdalnej książki telefonicznej (tylko w modelu KX-TGP600)

Oprócz książki telefonicznej w słuchawce można również korzystać z jej wersji zdalnej, o ile jest ona dostępna.

Uwaga:

- Zalecamy konfigurację tej funkcji wspólnie z administratorem. Skontaktuj się z administratorem, aby uzyskać dalsze informacje.

Wyszukiwanie pozycji zapisanych w zdalnej książce telefonicznej

Wyszukiwanie według nazwy

Wpisy w książce telefonicznej można wyszukiwać, podając ich nazwę:

[W trybie czuwania]

1. 
2. [▲]/[▼]: "Zdalny spis tel."¹. → **OK**
3. Wpisz nazwisko lub nazwę (wystarczy kilka pierwszych znaków) → **OK**
4. [▲]/[▼]: wybierz wpis → **OK**²
5. [▲]/[▼]: wybierz numer telefonu.
6. KX-TPA60:



KX-TPA65:



Podnieś słuchawkę.

- *1 W przypadku zezwolenia tylko na zdalną książkę telefoniczną krok ten jest pomijany.
- *2 Naciśnięcie i przytrzymanie klawisza [▲]/[▼] powoduje automatyczne wyświetlenie następnych/poprzednich pozycji.

Ustawienia własne telefonu

Zmiana numeru słuchawki i wyświetlanej nazwy

Można zmienić numer słuchawki oraz nazwę wyświetlaną, gdy słuchawka lub telefon stacjonarny działa w trybie czuwania.

1.  /MENU
2. [▲]/[▼]/[◀]/[▶]:  → **OK**
3. [▲]/[▼]: "Opcje ekranu" → **OK**
4. [▲]/[▼]: "Ekran gotowości" → **OK**
5. [▲]/[▼]: wybierz żądaną pozycję → **OK**

Klawisze skrótu

Można przypisywać numery telefonów do klawiszy wybierania i wybierać połączenia, naciskając i przytrzymując dany klawisz.

- "Wybieranie za pomocą klawiszy szybkiego wybierania", str. 45

Przypisywanie klawiszy skrótu w ramach książki telefonicznej

Można przypisać numer telefonu z książki telefonicznej słuchawki do danego klawisza, aby używać go jako skrótu.

1. W trybie czuwania wciśnij jeden z klawiszy (0–9) na ponad 1 sekundę.
2.  /MENU
3. [▲]/[▼]: wybierz „Kopiuj z ks.tel.” → **OK**
4. Wpisz nazwisko lub nazwę (wystarczy kilka pierwszych znaków) → **OK**
5. [▲]/[▼]: wybierz żądaną pozycję → **OK**
6. [▲]/[▼]: wybierz numer → **OK**
7. "Zapisz" → **OK**

Uwaga:

- Szczegółowe informacje znajdziesz w rozdziale "Wyszukiwanie pozycji zapisanych w książce telefonicznej słuchawki", str. 64.

Edycja klawiszy skrótu

1. W trybie czuwania wciśnij jeden z klawiszy (0–9) na ponad 1 sekundę.
2.  /MENU
3. [▲]/[▼]: "Edytuj" → **OK**
4. W razie potrzeby zmień nazwę skrótu. → **OK**
5. Możesz również zmienić numer klawisza skrótu. → **OK**
6. "Zapisz" → **OK**

Usuwanie skrótu

1. W trybie czuwania wciśnij na ponad 1 sekundę klawisz, który odpowiada danemu skrótowi.*1
2.  /MENU

3. [▲]/[▼]: "Skasuj" → **OK**²

4. [▲]/[▼]: "Tak" → **OK**

*1 Gdy wyświetlana jest informacja klawisza skrótu, można nacisnąć klawisz [▲] lub [▼], aby wybrać inny numer klawisza skrótu.

*2 Aby usunąć wszystkie pozycje, zamiast opcji „Skasuj” wybierz opcję „Skasuj wszystko”.

Zmiana typu wybierania numeru za pomocą klawiszy skrótu

Można określić do 2 typów wybierania numeru dla każdego przypisanego klawisza skrótu.

1. W trybie czuwania wciśnij jeden z klawiszy (0–9) na ponad 1 sekundę.

2.  /MENU

3. [▲]/[▼]: "Poł. automat." → **OK**

4. "Ręcznie"/"Automatycznie" → **OK**

- Ręcznie:

Wybieranie spowoduje nawiązanie połączenia z numerem przypisanym do danego klawisza skrótu. Aby uzyskać szczegółowe informacje, patrz sekcja "Wybieranie za pomocą klawiszy szybkiego wybierania", str. 45.

- Automatycznie:

Przytrzymanie klawisza skrótu przez liczbę sekund wybraną w ustawieniach spowoduje natychmiastowe wybranie przypisanego numeru.

Uwaga:

- Aby określić czas, po którym ma nastąpić automatyczne połączenie z danym numerem, przejdź do punktu „Czas wyb.skróc.” w sekcji "Opcje przycisków", str. 91.

Ustawienia opcji przypomnienia

Po ustalonym czasie usłyszysz dźwięk alarmu. Ponadto może zostać wyświetlone przypomnienie. Opcja przypomnienia jest dostępna wyłącznie wtedy, gdy słuchawka znajduje się w zasięgu jednostki bazowej.

Uwaga:

- Dla każdego przypomnienia można wybrać inny dzwonek. Aby uzyskać szczegółowe informacje, patrz sekcja "Opcje przychodź", str. 89.
- Jeżeli w momencie włączenia się przypomnienia będziesz prowadzić rozmowę, dzwonek usłyszysz po jej zakończeniu.

Ustawianie przypomnienia

[W trybie czuwania]

1.  /MENU

2. [▲]/[▼]/[◀]/[▶]:  → **OK**

3. [▲]/[▼]: wybierz numer przypomnienia (1–3). → **OK**

4. [▲]/[▼]: wybierz tryb przypomnienia → **OK**

Dostępne są następujące tryby przypomnienia:

- WYŁĄCZONY: wybrane przypomnienie nie jest generowane.
 - Jeden raz: wybrane przypomnienie zadziała tylko raz.
 - Codziennie: wybrane przypomnienie będzie powtarzane o tej samej godzinie każdego dnia.
 - Co tydzień: wybrane przypomnienie będzie powtarzane o tej samej godzinie w wybranym dniu tygodnia.
5. Ustaw datę i godzinę przypomnienia. Charakter wpisywanych danych zależy od wybranego trybu przypomnienia.
- Jeden raz: podaj datę i godzinę za pomocą klawiszy wybierania numeru i/lub nawigacyjnych → **OK**
 - Codziennie: podaj datę i godzinę za pomocą klawiszy wybierania numeru i/lub nawigacyjnych → **OK**

Ustawienia własne telefonu



- Co tydzień:
 - a. [▲]/[▼]: wybierz dzień tygodnia →  Obok każdego wybranego dnia tygodnia pojawi się znak ✓. W ten sposób można zaznaczyć więcej niż jeden dzień.
 - b. Gdy wybierzesz co najmniej 1 dzień tygodnia → **OK**
 - c. Określ godzinę za pomocą klawiszy wybierania numeru i/lub nawigacyjnych → **OK**
- 6. Wpisz komunikat wyświetlany w ramach przypomnienia. → **OK**
- 7. **OK**
- 8. "Zapisz" → **OK**

Uwaga:

- Szczegółowe informacje znajdziesz w sekcji "Wprowadzanie znaków", str. 41.
- Podając godzinę, naciśnij klawisz [AM/PM], aby przełączyć się pomiędzy godzinami przed południem i po południu. Opcja [AM/PM] nie jest dostępna w trybie zegara 24-godzinnego.

Usuwanie przypomnień

[W trybie czuwania]

1.  /MENU
2. [▲]/[▼][◀]/[▶]:  → **OK**
3. [▲]/[▼]: wybierz numer przypomnienia (1-3) → **DELETE** / 
4. [▲]/[▼]: "Tak" → **OK**

Wyłączanie przypomnienia

[Gdy słycać dzwonek przypomnienia]

1. KX-TPA60:



Naciśnij klawisz , , /[XFER/CLR],  lub umieść słuchawkę w ładowarce.

KX-TPA65:

,  / C /  / C/[TRANSFER/CLEAR] lub 

Zmiana przypisania klawiszy funkcji

[W trybie czuwania]

1.  /MENU
2. [▲]/[▼][◀]/[▶]:  → **OK**
3. [▲]/[▼]: "Opcje przycisków" → **OK**
4. [▲]/[▼]: "Przycisk funkc." → **OK**
5. [▲]/[▼]: zaznacz pozycję, którą chcesz zmienić → **OK**^{*1}
6. [▲]/[▼]: wybierz nową pozycję do przypisania → **OK**^{*1}



^{*1} Aby przewinąć w dół, naciśnij klawisz **DALEJ**.

Uwaga:

- Można przypisać kilka klawiszy do tej samej funkcji.
- Funkcję trzeba przypisać każdemu z klawiszy.

Zmiana domyślnych ustawień słuchawki

Wybieranie głównej pozycji w trybie czuwania

1.  / **MENU**
2. [**▲**]/[**▼**]/[**◀**]/[**▶**]:  → **OK**
3. [**▲**]/[**▼**]: wybierz główną pozycję → **OK**



Pozycja główna	Pozycja dodatkowa			Strona
Opcje przychodzą	Poziom dzwonek	Typ dzwonienia	Dzwonek dla ład.	str. 89
	Notatka alarmu	Oszcz. energii	Dzwonek słuchaw.	
Opcje rozmowy	Redukcja hałasu	Poziom głośnika	Poziom odbioru	str. 90
	Poziom słuchaw.	Poziom mikrofonu	Rozm.podczas Ład	
	Equalizer			
Opcje odpowiedzi	Odb. dow. przyc.	Szybka odpowiedź	Autom. odbiór	str. 90
	Opóź.autom.odb.			
Opcje przycisków	Przycisk funkc.	Edyc.przyc.ekr.	Nazwa przycisku	str. 91
	Sposób blokady	Czas aut.blokady	Czas wyb.skróc.	
Opcje ekranu	Język	Podświetlenie	Jasność LCD	str. 93
	Ekran gotowości	Nazwa słuchawki	NazwaKategorii	
	Format daty	Format czasu	Wyśw. Caller ID	
	Schemat koloru	Monitor Bazy	Powiadomienie	
Opcje tonów	Ton przycisku	Alarm zasięgu		str. 95
Opcje systemu	Rej. słuchawki	Skasuj bazę	Wybierz bazę	str. 95
	Blokada systemu	Zmień nr PIN	Info o słuchawce	
Inne opcje	Zmiana hasła	Reset słuchawki	Wbudowana strona	str. 95

Zmiana domyślnych ustawień systemu

Ważne:

- Zakres dostępnych opcji zależy od rodzaju systemu telefonicznego. Skontaktuj się z administratorem, aby uzyskać dalsze informacje.

[W trybie czuwania]

1.  / **MENU**
2. [**▲**]/[**▼**]/[**◀**]/[**▶**]:  → **OK**
3. [**▲**]/[**▼**]: wybierz główną pozycję → **OK**

Pozycja główna	Pozycja dodatkowa			Strona
Status	Stan linii	Wersja Firmware	Tryb IP	str. 97
	Ustawienia IPv4	Ustawienia IPv6	Adres MAC	
	LLDP	CDP	VLAN	

Ustawienia własne telefonu



Pozycja główna	Pozycja dodatkowa			Strona
Ustawienia sieci	Wybór trybu IP	Ustawienia IPv4	Ustawienia IPv6	str. 97
	LLDP	CDP	VLAN	
	Prędkość poł.	Wbudowana strona	Test sieci	
Ust. systemu	Rej. słuchawki	Wyrejstr. słuch.	Zmień PIN Bazy	str. 99
	Ust. Czas/Data	Tryb retrans.	Ust. linii	
	Uwierzytelnianie	Kod dostępu	Ustawienia Xsi	
	Ustawienia UC	Ust. dod. Słuch.		
Ust. połączeń	PW / TNP	Blokuj nieznanne	Numer nieznanne	str. 100
	Blokuj Caller ID	Wszędzie	Biuro zdalne	
	Dzw. równoległe			

Blokowanie połączeń anonimowych (tylko w konfiguracji z modelem KX-TGP600)

Funkcja umożliwia odrzucanie połączeń, jeżeli urządzenie nie jest w stanie zidentyfikować numeru telefonu. Ustawieniem domyślnym tej opcji jest „WYŁĄCZONY”.

Ważne:

- Zalecamy konfigurację tej funkcji wspólnie z administratorem. Skontaktuj się z administratorem, aby uzyskać dalsze informacje.
- Funkcja nie jest dostępna w przypadku linii współdzielonych.



1.  /MENU
2. [▲]/[▼]/[◀]/[▶]:  → **OK**
3. [▲]/[▼]: "Ust. połączeń" → **OK**
4. [▲]/[▼]: "Blokuj nieznanne" → **OK**
5. [▲]/[▼]: wybierz linię → **OK**
6. [▲]/[▼]: "WŁĄCZONY"/"WYŁĄCZONY" → **OK**

Blokada połączeń przychodzących (tylko użytkownicy usługi ID rozmówcy)

Funkcja pozwala na odrzucanie połączeń z określonych numerów telefonów, które są traktowane jako niechciane. Po wykryciu połączenia urządzenie dokonuje jego identyfikacji, nie włączając jeszcze dzwonka. Jeżeli numer telefonu znajduje się na liście numerów blokowanych, urządzenie odrzuca połączenie.



Zapisywanie niechcianych połączeń (tylko w konfiguracji z modelem KX-TGP600)

Można zapisać do 20 numerów telefonów w ramach danej linii, korzystając z listy rozmówców lub wpisując bezpośrednio ich numery.



1.  /MENU
2. [▲]/[▼]/[◀]/[▶]:  → **OK**
3. [▲]/[▼]: "Ust. połączeń" → **OK**
4. [▲]/[▼]: "Blokuj Caller ID" → **OK**
5. [▲]/[▼]: wybierz linię → **OK**
6. [▲]/[▼]: wybierz pustą linię. →  /MENU

7. [▲]/[▼]: "Edytuj" → **OK**
8. Wprowadź numer telefonu (do 32 cyfr) → **OK**
9. **ZAP.**

Edycja odrzucanych numerów telefonów (tylko w konfiguracji z modelem KX-TGP600)

1.  /MENU
2. [▲]/[▼]/[◀]/[▶]:  → **OK**
3. [▲]/[▼]: "Ust. połączeń" → **OK**
4. [▲]/[▼]: "Blokuj Caller ID" → **OK**
5. [▲]/[▼]: wybierz linię → **OK**
6. [▲]/[▼]: wybierz numer telefonu →  /MENU
7. [▲]/[▼]: "Edytuj" → **OK**
8. Wprowadź numer telefonu. → **OK**
9. **ZAP.**

Usuwanie numerów z listy odrzucanych (tylko w konfiguracji z modelem KX-TGP600)

1.  /MENU
2. [▲]/[▼]/[◀]/[▶]:  → **OK**
3. [▲]/[▼]: "Ust. połączeń" → **OK**
4. [▲]/[▼]: "Blokuj Caller ID" → **OK**
5. [▲]/[▼]: wybierz linię → **OK**
6. [▲]/[▼]: wybierz numer telefonu →  /MENU
7. [▲]/[▼]: "Usuń numer"*1 → **OK**
8. [▲]/[▼]: "Tak" → **OK**



*1 Aby usunąć wszystkie pozycje, zamiast opcji „Usuń numer” wybierz opcję „Usuń wsz. numery”.

Wykonywanie połączeń anonimowych (tylko w konfiguracji z modelem KX-TGP600)

Przed wykonaniem połączenia wykonaj poniższą procedurę:

Ważne:

- Zalecamy konfigurację tej funkcji wspólnie z administratorem. Skontaktuj się z administratorem, aby uzyskać dalsze informacje.

1.  /MENU
2. [▲]/[▼]/[◀]/[▶]:  → **OK**
3. [▲]/[▼]: "Ust. połączeń" → **OK**
4. [▲]/[▼]: "Numer nieznan" → **OK**
5. [▲]/[▼]: wybierz linię → **OK**
6. [▲]/[▼]: "WŁĄCZONY"/"WYŁĄCZONY" → **OK**

Programowanie za pośrednictwem internetowego interfejsu użytkownika

Funkcja umożliwia użycie interfejsu internetowego do skonfigurowania rozmaitych ustawień i opcji, również takich, których nie da się ustawić bezpośrednio z poziomu słuchawki/telefonu stacjonarnego. Poniższa lista zawiera przydatne funkcje, które można skonfigurować za pomocą interfejsu internetowego.

Skontaktuj się z administratorem, aby uzyskać dalsze informacje.

- Język interfejsu internetowego
- Hasło użytkownika (dostęp do interfejsu internetowego)
- Podstawowe ustawienia słuchawki
- Grupowanie/wybieranie słuchawek do odbioru połączeń
- Wybieranie słuchawki i numeru linii do wykonywania połączeń
- Importowanie i eksportowanie książki telefonicznej

Uwaga:

- Każdorazowy dostęp do tego interfejsu wymaga jego włączenia (opcja Wbudowana strona). Patrz sekcja "Inne opcje", str. 95.

Instalacja i konfiguracja

Uwaga:

- Firma Panasonic nie ponosi jakiegokolwiek odpowiedzialności za obrażenia ciała czy uszkodzenia mienia wynikające z nieprawidłowej instalacji urządzenia lub wykorzystywania go niezgodnie z tą instrukcją.

Ostrzeżenie:

- Aby ograniczyć ryzyko pożaru lub porażenia prądem, nie przeciążaj gniazdek elektrycznych ani przedłużaczy.
- Włóż wtyczkę zasilacza prądu przemiennego do gniazdka i dociśnij ją do końca. W przeciwnym razie mogłoby dojść do porażenia prądem i/lub powstania nadmiernej ilości ciepła skutkującej pożarem.
- Pamiętaj o regularnym czyszczeniu wtyczki i zasilacza z kurzu. Co pewien czas wyciągaj wtyczkę z gniazdka i przecieraj ją suchą szmatką. Nagromadzenie kurzu może doprowadzić do uszkodzenia izolacji i pożaru.

Montaż podstawki (KX-TPA65)

Przymocuj podstawkę do telefonu stacjonarnego.

1. Włóż podstawkę w wypustki obudowy.
2. Delikatnie obróć podstawkę w pokazanym kierunku, aby zwolnić blokadę.

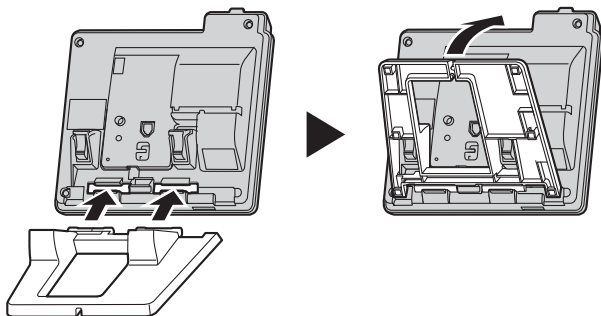

Ustawianie podstawki w żądanym położeniu (KX-TPA65)

Dociśnij podstawkę w miejscach oznaczonych słowem PUSH, korzystając z obu rąk. Przesuń ją tak, aby została zablokowana w żądanej pozycji.

Instalacja i konfiguracja

- Górna pozycja → dolna pozycja

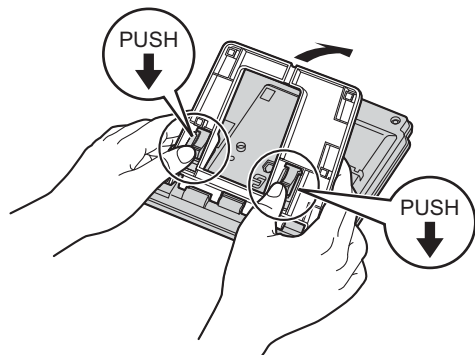

- Dolna pozycja → górna pozycja

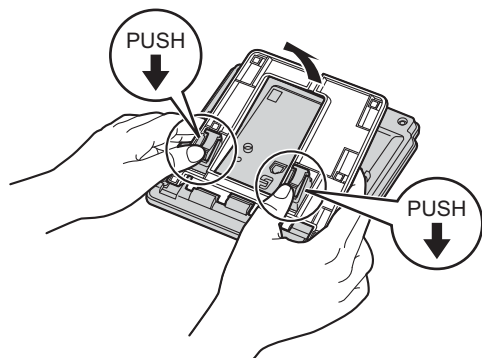

Demontaż podstawki (model KX-TPA65)

Odchyl podstawkę w kierunku wskazanym na oznaczeniach ze słowem PUSH, korzystając z obu rąk.

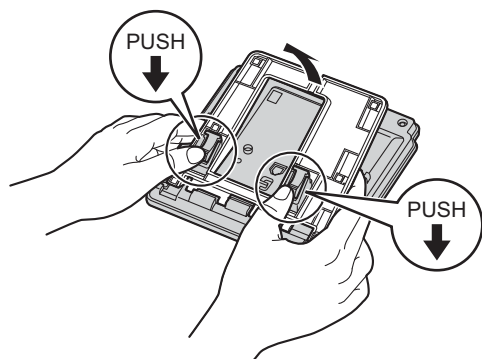

Podłączanie przewodów

Model KX-TPA65 (telefon stacjonarny)

Podłącz do telefonu zasilacz prądu przemiennego, słuchawkę przewodową i zestaw słuchawkowy.

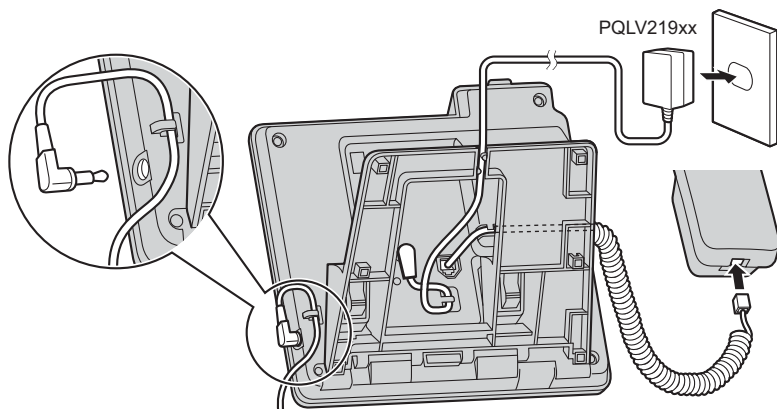

Model KX-TGP600 (jednostka bazowa)

Podłącz do jednostki bazowej zasilacz prądu przemiennego i kabel sieci Ethernet.

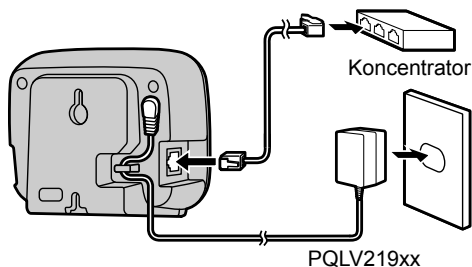

- W przypadku korzystania z funkcji PoE zasilacz nie jest konieczny.
- Jeśli używasz koncentratora PoE, liczba urządzeń, które mogą być jednocześnie podłączone zależy od mocy koncentratora.
- Pierwotne ustawienie adresu IP dla modelu KX-TGP600 to „DHCP—Automatycznie”. Aby uzyskać informacje na temat swojego środowiska sieciowego, skontaktuj się z administratorem. Aby uzyskać szczegółowe informacje, patrz sekcja “Ustawienia sieci”, str. 97.

Instalacja i konfiguracja

Ładowarka dla modelu KX-TPA60

Podłącz do ładowarki zasilacz prądu przemiennego.

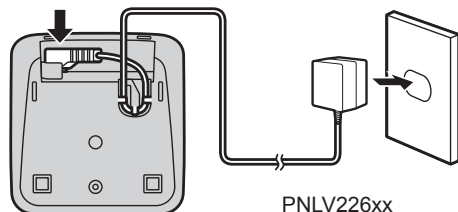

- Zasilacz powinien zostać podłączony do gniazdka ustawionego pionowo lub umieszczonego na podłodze. Nie podłączaj zasilacza do gniazdka w suficie, ponieważ mógłby wysunąć się z takiego gniazdka pod wpływem własnego ciężaru.
- Zabezpiecz przewód zasilacza za pomocą uchwytu.
- Korzystaj wyłącznie z dołączonego do urządzenia zasilacza firmy Panasonic.

Wkładanie akumulatorów

Otwórz pokrywkę, włóż akumulatory, a następnie zamknij pokrywkę, jak pokazano na rysunku poniżej.

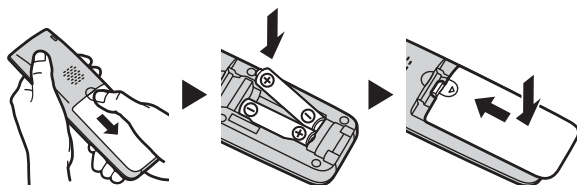

Montaż zaczepu do paska

Po zamontowaniu zaczepu można nosić słuchawkę na pasku.

1. Dociśnij zaczep do tylnej części słuchawki.
2. Wsuń zaczep w wycięcia słuchawki.

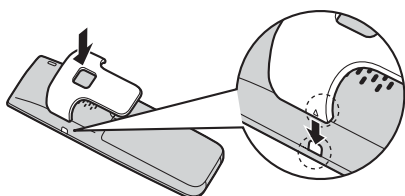

Ładowanie akumulatorów

Akumulatory dostarczone wraz z urządzeniem nie są naładowane. Naładuj je, zanim skorzystasz ze słuchawki po raz pierwszy (wymagany czas ładowania to około 6 godzin).

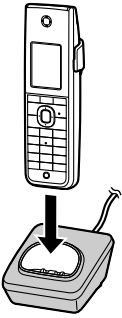

- Gdy akumulatory będą gotowe do pracy, zgaśnie wskaźnik ładowania.
- Jeśli akumulatory są już w pełni naładowane, a słuchawka zostanie umieszczona na ładowarce przy wyłączonym zasilaniu, wskaźnik ładowania zaświeci się, a potem zgaśnie.
- Ładowanie akumulatora rozpocznie się po około 3 sekundach od momentu umieszczenia słuchawki na ładowarce przy wyłączonym zasilaniu.
Dalsze informacje znajdziesz w sekcji "Informacje dotyczące akumulatorów (tylko urządzenie KX-TPA60)", str. 7.
- Podczas ładowania akumulatorów obudowa słuchawki może się nagrzewać, co jest całkowicie normalne.
- W pobliżu ładowarki nie powinny się znajdować jakiegokolwiek urządzenia podatne na działanie pól elektromagnetycznych.
- Korzystaj wyłącznie z ładowarki dostarczonej wraz z urządzeniem.

Montaż na ścianie

Uwaga:

- Upewnij się, że parametry ściany i sposób montażu są adekwatne do wagi urządzenia.

Model KX-TGP600 (jednostka bazowa)

1. Zamocuj w ścianie dwa wkręty, oddalone od siebie o 55 mm (2 5/32 cala), a następnie zawieś na nich urządzenie.

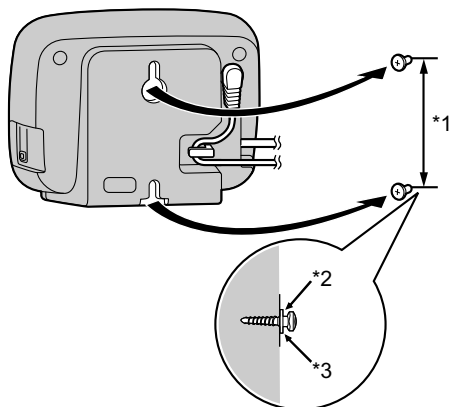

- *1 55 mm (2 5/32 cala)
- *2 Podkładka
- *3 Wkręć do tego punktu.

Model KX-TPA65 (telefon stacjonarny)

1. Podłącz przewód słuchawki.
2. Osadź występy adaptera do montażu ściennego w oznaczonych otworach w obudowie telefonu, po czym przesuń adapter w kierunku wskazanym przez strzałkę tak, aby rozległo się kliknięcie.

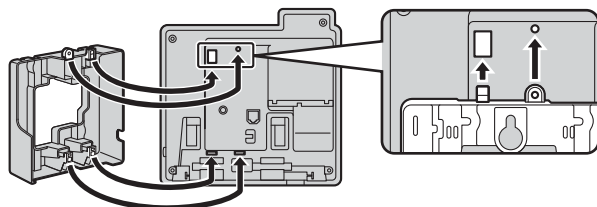

3. Dokręć adapter do telefonu za pomocą wkrętu.
(Zalecany moment: od 0,4 N·m [4,08 kgf·na cm/3,54 funta-siły·na cal] do 0,6 N·m [6,12 kgf·na cm/5,31 funta-siły·na cal])
4. Podłącz zasilacz prądu przemiennego.

5. Zamocuj w ścianie dwa wkręty, oddalone od siebie o 83 mm (3 1/4 cala) lub 100 mm (3 15/16 cala), a następnie zawieś na nich urządzenie.

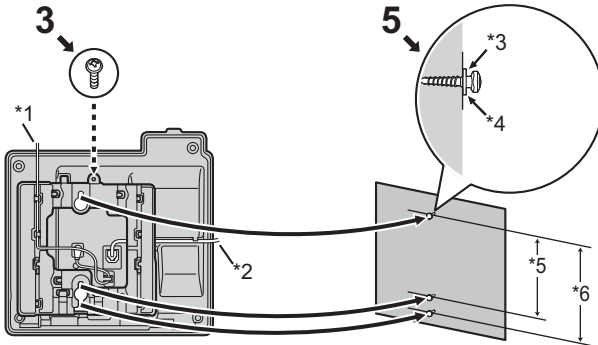

- *1 Zasilacz prądu przemiennego
- *2 Przewód słuchawki
- *3 Podkładka
- *4 Wkręć do tego punktu.
- *5 83 mm (3 1/4 cala)
- *6 100 mm (3 15/16 cala)

- Na końcu tej instrukcji znajdziesz szablon do montażu ściennego.
- Przy wierceniu otworów na wkręty omijaj rury, przewody elektryczne itd., zarówno zewnętrzne, jak i te znajdujące się wewnątrz ściany.
- Głowy wkrętów nie powinny przylegać do ściany.
- W przypadku niektórych rodzajów ścian do zamocowania wkrętów są potrzebne kołki.

Odkładanie słuchawki (model KX-TPA65)

Odkładanie słuchawki podczas rozmowy

1. Zawieś słuchawkę, korzystając z górnej krawędzi jednostki.

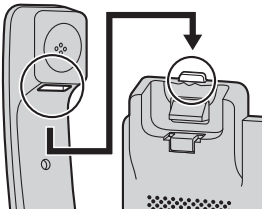

Zabezpieczenie słuchawki w przypadku zamontowania urządzenia na ścianie KX-TPA65 (telefon stacjonarny)

1. Wyjmij z gniazda haczyk na słuchawkę.
2. Odwróć go.
3. Wsuń haczyk z powrotem do gniazda tak, aby rozległo się kliknięcie.

Instalacja i konfiguracja

4. Po odłożeniu słuchawka będzie prawidłowo zabezpieczona.

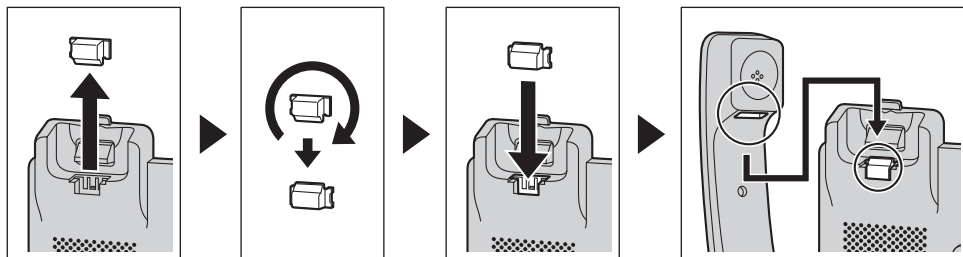

Aktualizacja oprogramowania

Jeżeli jednostka bazowa wykryje aktualizację oprogramowania słuchawki/telefonu stacjonarnego, automatycznie rozpocznie jej pobieranie.

Aktualizacja oprogramowania słuchawki/telefonu stacjonarnego

Następujące modele słuchawek/telefonów potrafią samodzielnie aktualizować oprogramowanie pobierane za pośrednictwem jednostki bazowej KX-TGP600:

- KX-TPA60
- KX-TPA65
- Modele z serii KX-UDT (z wyjątkiem KX-UDT111)*1

Gdy jednostka bazowa wyśle monit o rozpoczęcie pobierania oprogramowania, nie będzie możliwe korzystanie z klawiszy.

Aktualizacja zostanie przeprowadzona automatycznie. Postępuj zgodnie ze wskazówkami na ekranie LCD i zaczekaj, aż aktualizacja dobiegnie końca.

*1 Seria KX-UDT niedostępna w przypadku urządzeń KX-TGP600LA, KX-TGP600LC, KX-TGP600AG i KX-TGP600BR.

Uwaga:

- Jeżeli operacja się nie powiedzie, konieczne będzie skontaktowanie się z administratorem.

Przypisywanie lub usuwanie przypisania słuchawki/telefonu stacjonarnego do jednostki bazowej KX-TGP600

Przypisywanie słuchawki do jednostki bazowej KX-TGP600

Słuchawkę/telefon stacjonarny można przypisać do maksymalnie 4 jednostek bazowych.

Jednostkę bazową można przypisać do maksymalnie 8 słuchawek/telefonów stacjonarnych (modele KX-TPA60 i KX-TPA65 oraz modele serii KX-UDT*1).

Dostępne są 2 metody przypisywania:

- Przypisywanie słuchawki/telefonu z poziomu jednostki bazowej
- Przypisywanie słuchawki/telefonu z poziomu słuchawki/telefonu

Słuchawka/telefon stacjonarny i jednostka bazowa znajdujące się w opakowaniu zostały przypisane do siebie fabrycznie. Jeżeli z jakiegoś powodu to przypisanie nie działa (np. słuchawka/telefon stacjonarny jest poza zasięgiem jednostki bazowej, nawet jeśli znajduje się tuż obok), należy dokonać ponownego przypisania.

- *1 Seria KX-UDT niedostępna w przypadku urządzeń KX-TGP600LA, KX-TGP600LC, KX-TGP600AG i KX-TGP600BR.

Przypisywanie słuchawki/telefonu z poziomu jednostki bazowej

Dodawanie nowej słuchawki/nowego telefonu stacjonarnego:

1. Jednostka bazowa:

- a. Wciśnij na około 3 sekundy przycisk lokalizatora słuchawki.
Wskaźnik STATUS na jednostce bazowej będzie migał na czerwono (powolne miganie).

2. Niezarejestrowana słuchawka/niezarejestrowany telefon stacjonarny:

[Dodawanie nowej słuchawki/nowego telefonu stacjonarnego]

- Szybkie przypisywanie

W trybie czuwania wciśnij klawisz **OK** i przytrzymaj go, dopóki na wyświetlaczu nie pojawi się komunikat „Proszę czekać...”.

Jeśli na ekranie LCD pojawi się komunikat „Zarejestrowana”, operacja przebiegła pomyślnie.

Czynności od a do e mogą zostać pominięte.

[Przypisywanie słuchawki/telefonu stacjonarnego do innej jednostki bazowej]

- Standardowa procedura przypisywania

- a.  **MENU**

- b.  → **OK**

- c. : "Opcje systemu" → **OK**

- d. : "Rej. słuchawki" → **OK**

- e. Wybierz jednostkę bazową → **OK**

Jeśli na ekranie LCD pojawi się komunikat „Zarejestrowana”, operacja przebiegła pomyślnie.

- Jeżeli do słuchawki/telefonu stacjonarnego zostaną przypisane 4 jednostki bazowe, podczas wykonywania czynności d pojawi się komunikat „Pamięć pełna”.

Przypisywanie słuchawki/telefonu z poziomu słuchawki/telefonu

Jeśli korzystanie z jednostki bazowej jest trudne lub jeśli chcesz określić numer telefonu słuchawki/telefonu stacjonarnego podczas przypisywania, możesz wykorzystać przypisaną już słuchawkę/telefon stacjonarny do przypisania nowej słuchawki/telefonu stacjonarnego.

Zanim użyjesz słuchawki lub telefonu stacjonarnego, sprawdź, czy wskaźnik STATUS jednostki bazowej ma kolor zielony (świeci/miga powoli/miga szybko).

1. Przypisana słuchawka/telefon stacjonarny:

- a.  **MENU**

- b.  → **OK**

- c. : "Ust. systemu" → **OK**

- d. : "Rej. słuchawki" → **OK**

- e. Wybierz słuchawkę/telefon stacjonarny → **OK**

Jeżeli chcesz przypisać więcej niż 5 słuchawek/telefonów stacjonarnych, użyj klawisza **DALEJ** do przewijania listy.

Wskaźnik STATUS na jednostce bazowej będzie migał na czerwono (powolne miganie).

2. Niezarejestrowana słuchawka/niezarejestrowany telefon stacjonarny:

Dodaj słuchawkę/telefon stacjonarny, postępując zgodnie z procedurą opisaną w kroku 2 powyżej.

Usuwanie przypisania słuchawki/telefonu stacjonarnego

Słuchawka/telefon stacjonarny pozwala usunąć własne dane przypisania (lub dane przypisania innego urządzenia), które są zapisane w pamięci jednostki bazowej. W ten sposób można zerwać łączność bezprzewodową słuchawki/telefonu stacjonarnego z jednostką bazową.

1. Słuchawka/telefon stacjonarny:

W trybie czuwania naciśnij klawisz  / **MENU**, a następnie [▶] i [▼], aby wybrać pozycję „Ust. systemu” →

OK

2. Słuchawka/telefon stacjonarny:

[▲]/[▼]: "Ust. systemu" → **OK**

3. Słuchawka/telefon stacjonarny:

[▲]/[▼]: "Wyrejestr. słuch." → **OK**

4. Słuchawka/telefon stacjonarny:

Wybierz słuchawkę/telefon stacjonarny → **OK**

Przypisywanie lub usuwanie przypisania słuchawki/telefonu stacjonarnego do jednostki bazowej innej niż model KX-TGP600

Przypisywanie słuchawki/telefonu stacjonarnego

Jednostkę bazową należy obsługiwać i konfigurować zgodnie z jej instrukcją obsługi.

Przypisywanie słuchawki/telefonu z poziomu jednostki bazowej

1. Jednostka bazowa:

Przejdź do trybu przypisywania słuchawki/telefonu stacjonarnego.

2. Słuchawka/telefon stacjonarny:

Skorzystaj z nieprzypisanej słuchawki/nieprzypisanego telefonu stacjonarnego. Naciśnij klawisz **OK** i postępuj zgodnie z wyświetlanymi wskazówkami, aby ukończyć proces przypisywania.

Usuwanie przypisania słuchawki/telefonu stacjonarnego

Słuchawka/telefon stacjonarny pozwalają usunąć własne dane przypisania (lub dane przypisania innego urządzenia), które są zapisane w pamięci jednostki bazowej. W ten sposób można zerwać łączność bezprzewodową słuchawki/telefonu stacjonarnego z jednostką bazową.

1.  / **MENU**

2. [▲]/[▼]/[◀]/[▶]:  → **OK**

3. [▲]/[▼]: "Ust. systemu" → **OK**

4. [▲]/[▼]: "Lista Intercom" → **OK**

5. [▲]/[▼]: "Słuchawka" → **OK**

6. [▲]/[▼]: "Skasuj" → **OK**

7. [▲]/[▼]: "Tak"/"Nie" → **OK**

Załącznik

Tryby wprowadzania znaków

KX-TPA60/KX-TPA65 (sufiks: A/CE/UK/AL/LA/LC/X/AG/BR)

Klawi- sze	ABC (alfabet la- ciński)	0–9 (znaki nu- meryczne)	ABΓ (j. grecki)	AĂĂ (rozszerzenie 1)	SŠŠ (rozszerzenie 2)
[1]	Spacja ¶ & ' () * , - . / 1	1	Spacja ¶ & ' () * , - . / 1		
[2]	ABC2	2	ABΓ2	AĂĂĂĂĂĂ ÆBCÇ2	AĂĂĂĂBCĆČ2
	abc2		αβγ2	aàáâãäå æbcç2	aáääãąbcćč2
[3]	DEF3	3	ΔEZ3	DÐEÈÉÊËĚF3	DĎEĚÉĚĚF3
	def3		δεζ3	dðeèéêëěf3	dďeěęěf3
[4]	GHI4	4	ΗΘΙ4	GĜHIĪĴĴĴĴ4	GHIÍ4
	ghi4		ηθι4	gĝhiĳĵĵĵ4	ghii4
[5]	JKL5	5	ΚΛΜ5	JKL5	JKLŁŁŁ5
	jkl5		κλμ5	jkł5	jklll5
[6]	MNO6	6	NΞΟ6	MNŃOÒÓÔ ÕÖøŒ6	MNŃŃOÓÔ Õ6
	mno6		νξο6	mñňoóóôõö øœ6	mnnňoóóó6
[7]	PQRS7	7	ΠΡΣ7	PQRSŞß7	PQRŔŘSŠŠ7
	pqr7		πρσ7	pqrşşß7	pqrřřššš7
[8]	TUV8	8	ΤΥΦ8	TUÚÚÚÛÜV8	TŤŤUÚÜÛÜV8
	tuv8		τυφ8	tuúúúüüv8	tťťuúüüüv8
[9]	WXYZ9	9	ΧΨΩϣ9	WŴXYŶZ9	WXYÿYZZŽŽ9
	wxyz9		χψωϣ9	wŵxyÿz9	wxyÿÿzzžž9
[0]	Spacja ! ? " : ; + = < > 0	0	Spacja ! ? " : ; + = < > 0		
[#]	\$ % & @ € £	#	\$ % & @ € £		



*1 Tylko w przypadku urządzenia KX-TPA65.

- Aby zmienić wielkość liter przed wprowadzeniem znaku lub potem, naciśnij:
KX-TPA60:



KX-TPA65:



- Wielokrotne naciśnięcie danego klawisza pozwala wyświetlić kolejne znaki, które są mu przyporządkowane. Aby na przykład uzyskać literę „C” alfabetu łacińskiego, należy 3 razy nacisnąć klawisz .
- Znaki wpisywane za pomocą klawisza  (np. symbol „\$” są niedostępne podczas przeszukiwania książki telefonicznej. Patrz sekcja “Wyszukiwanie pozycji zapisanych w książce telefonicznej słuchawki”, str. 64.
- Klawisze słuchawki/telefonu stacjonarnego mogą różnić się wyglądem od tych przedstawionych na ilustracjach.

Układ menu ustawień słuchawki

Opcje przychodzą

Pozycja dodatkowa	Opis	Ustawienie	Wartość domyślna
Poziom dzwonek	Regulacja głośności dzwoneka	<input type="checkbox"/> Do góry <input type="checkbox"/> Na dół <input type="checkbox"/> Poziom 1–6 <input type="checkbox"/> WYŁĄCZONY	Poziom 3
Typ dzwonięcia (model KX-TGP600) • Linia 1–8 • Dzwon. dla wew. • Dzwon. dla pryw (Kategoria 1–9)	Wzorzec dzwoneka Wybór dzwoneka dla każdego typu połączenia.*1	<input type="checkbox"/> Dzwonek 1–19, 25–32	Linia 1–8: Dzwonek 1–8 Dzwon. dla wew.: Dzwonek 9 Dzwon. dla pryw: Dzwonek 1
	Schemat kolorów*2 Wybór kompozycji kolorystycznej dla każdego typu połączeń.	<input type="checkbox"/> Normalny <input type="checkbox"/> Żółty <input type="checkbox"/> Czerwony	Normalny
Typ dzwonięcia (w przypadku jednostek bazowych innych niż KX-TGP600) • Dzwonek zew. • Dzwon. dla wew. • Dzwon. dla pryw (Kategoria 1–9)	Wzorzec dzwoneka Wybór dzwoneka dla każdego typu połączenia.*1	Dzwonek zew. <input type="checkbox"/> Wzor 1–7	—
		Dzwon. dla wew. <input type="checkbox"/> Dzwonek 1–19, 25–32	—
	Schemat kolorów*2 Wybór kompozycji kolorystycznej dla każdego typu połączeń.	<input type="checkbox"/> Normalny <input type="checkbox"/> Żółty <input type="checkbox"/> Czerwony	—
Dzwonek dla ład. (tylko model KX-TPA60)	Wybór trybu dzwoneka (wł. lub wył.), gdy słuchawkę umieszczono w ładowarce.*3	<input type="checkbox"/> WŁĄCZONY <input type="checkbox"/> WYŁĄCZONY	WŁĄCZONY
Notatka alarmu	Wzorzec dzwoneka Wybór dzwoneka dla każdego z przypomnień.	<input type="checkbox"/> Dzwonek 1–19, 25–32	
Oszcz. energii (tylko model KX-TPA60)	Czas wyłączenia Pozwala wybrać liczbę sekund, po której tryb oszczędzania energii zostanie wyłączony, gdy nadejdzie połączenie.	0s–60s	30s
	Element do wył. Pozwala wyłączać określone funkcje.	<input type="checkbox"/> Dzwonek <input type="checkbox"/> Podświetlenie	Brak wybranej opcji
Dzwonek słuchaw.	Pozwala określić, czy sygnał ma być słyszalny z podłączonej słuchawki podczas odbierania połączenia.	<input type="checkbox"/> WŁĄCZONY <input type="checkbox"/> WYŁĄCZONY	WYŁĄCZONY

*1 Zaprogramowane melodie są wykorzystywane na mocy zezwolenia © 2010 Copyrights Vision Inc.

*2 Pojawia się na wyświetlaczu po wybraniu opcji „Dzwon. dla pryw”.

*3 Gdy dla opcji „Dzwonek dla ład.” wybrano ustawienie „WŁĄCZONY”, ale dla opcji „Poziom dzwonek” wybrano ustawienie „WYŁĄCZONY”, dzwonek słuchawki wykorzystuje 1 poziom głośności.

Załącznik

Opcje rozmowy

Pozycja dodatkowa	Opis	Ustawienie	Wartość domyślna
Redukcja hałasu (tylko model KX-TPA60)	Pozwala włączyć lub wyłączyć tę funkcję.	<input type="checkbox"/> WŁĄCZONY <input type="checkbox"/> WYŁĄCZONY	WYŁĄCZONY
Poziom głośnika	Regulacja głośności tylnego głośnika.	Poziom 1–6	Poziom 3
Poziom odbioru	Regulacja głośności odbiornika.	Poziom 1–6	Poziom 2
Poziom słuchaw.	Regulacja głośności głośnika słuchawki.	Poziom 1–6	Poziom 2
Poziom mikrofonu	Regulacja głośności mikrofonu słuchawki.	Poziom 1–6	Poziom 6
Rozm.podczas Ład (tylko model KX-TPA60)	Pozwala określić, czy rozmowa ma być kontynuowana po odłożeniu słuchawki na ładowarkę.	<input type="checkbox"/> WŁĄCZONY <input type="checkbox"/> WYŁĄCZONY	WYŁĄCZONY
Equalizer	Regulacja wysokich tonów odbiornika.	<input type="checkbox"/> Normalny <input type="checkbox"/> Soprany	Normalny

Opcje odpowiedzi

Pozycja dodatkowa	Opis	Ustawienie	Wartość domyślna
Odb. dow. przyc. (tylko model KX-TPA60)	Odbieranie połączeń za pomocą dowolnego klawisza wybierania numeru.	<input type="checkbox"/> WŁĄCZONY <input type="checkbox"/> WYŁĄCZONY	WYŁĄCZONY
Szybka odpowiedź (tylko model KX-TPA60)	Odbieranie połączeń przez podniesienie słuchawki z ładowarki.	<input type="checkbox"/> WŁĄCZONY <input type="checkbox"/> WYŁĄCZONY	WYŁĄCZONY
Autom. odbiór	Wybór typów połączeń odbieranych automatycznie.	<input type="checkbox"/> Tylko poł. wew. <input type="checkbox"/> Wewn. i zewn.	Wewn. i zewn.
Opóź.autom.odb.	Określa, ile czasu musi upłynąć, zanim połączenie zostanie automatycznie odebrane (gdy opcja jest włączona).	0s–20s	6s

Opcje przycisków

Pozycja dodatkowa	Opis	Ustawienie	Wartość domyślna
Przycisk funkc.	Umożliwia edycję listy klawiszy funkcji.	Sufiks: A/CE/UK/AL/RU/LA/LC/AG/BR <input type="checkbox"/> Powt.ost.num. <input type="checkbox"/> PW / TNP* ¹ <input type="checkbox"/> Konferencja <input type="checkbox"/> Autom. odbiór <input type="checkbox"/> Flash/Wywołaj <input type="checkbox"/> Rej.poł.przy. <input type="checkbox"/> Rej.poł.wych. <input type="checkbox"/> Książka telef. <input type="checkbox"/> Parkuj poł.* ^{2*3} <input type="checkbox"/> Wewnętrzne <input type="checkbox"/> Pauza* ³ <input type="checkbox"/> Alarm <input type="checkbox"/> Redukcja hałasu* ⁴ <input type="checkbox"/> Przywołanie* ^{2*3} <input type="checkbox"/> Grupa Pickup* ³ <input type="checkbox"/> Brak	1: Powt.ost.num. 2: PW / TNP* ¹ 3: Konferencja 4: Autom. odbiór 5: Flash/Wywołaj 6: Rej.poł.przy. 7: Rej.poł.wych. 8: Książka telef. 9: — 0: — ✱: — #: —
		Sufiks: (brak/C) <input type="checkbox"/> Powt.ost.num. <input type="checkbox"/> PW / TNP* ¹ <input type="checkbox"/> Flash/Wywołaj <input type="checkbox"/> Autom. odbiór <input type="checkbox"/> Konferencja <input type="checkbox"/> Rej.poł.przy. <input type="checkbox"/> Rej.poł.wych. <input type="checkbox"/> Książka telef. <input type="checkbox"/> Parkuj poł.* ^{2*3} <input type="checkbox"/> Wewnętrzne <input type="checkbox"/> Pauza* ³ <input type="checkbox"/> Alarm <input type="checkbox"/> Redukcja hałasu* ⁴ <input type="checkbox"/> Przywołanie* ^{2*3} <input type="checkbox"/> Grupa Pickup* ³ <input type="checkbox"/> Brak	1: Powt.ost.num. 2: PW / TNP* ¹ 3: Flash/Wywołaj 4: Autom. odbiór 5: Konferencja 6: Rej.poł.przy. 7: Rej.poł.wych. 8: Książka telef. 9: — 0: — ✱: — #: —
Edyc.przyc.ekr. ● Przyc. ekr. A ● Przyc. ekr. B ● Przyc. ekr. C	Pozwala zmieniać funkcje klawiszy programowych dla następujących sytuacji: ● Gotowość ● Rozmowa	<input type="checkbox"/> Domyślne <input type="checkbox"/> Przycisk funkc. <input type="checkbox"/> Wybier. Hot Key* ⁵	Brak
Nazwa przycisku ● Przyc. ekr. A ● Przyc. ekr. B ● Przyc. ekr. C	Pozwala zmieniać nazwy klawiszy programowych dla następujących sytuacji: ● Gotowość ● Rozmowa	Do 5 znaków	Brak

Pozycja dodatkowa	Opis	Ustawienie	Wartość domyślna
Sposób blokady	Wybór typu blokady klawiszy.	<input type="checkbox"/> Ręcznie <input type="checkbox"/> Ręczna&hasło*6*7 <input type="checkbox"/> Automatycznie <input type="checkbox"/> Auto&hasło*6*7	Ręcznie
Czas aut.blokady	Liczba sekund do włączenia blokady słuchawki/telefonu stacjonarnego, jeżeli wybrano Sposób blokady „Automatycznie”.	0s–60s	10s
Czas wyb.skróc.	Liczba sekund do automatycznego wybrania numeru po przytrzymaniu klawisza szybkiego wybrania w trybie „Automatycznie”.	1s–20s	2s

*1 „Przekier.” połączenia w przypadku modeli jednostek bazowych innych niż KX-TGP600.

*2 Funkcja niedostępna w modelach jednostek bazowych innych niż KX-TGP600.

*3 Pozycja ta jest wyświetlana tylko wtedy, gdy funkcja została włączona w ustawieniach. Skontaktuj się z administratorem, aby uzyskać dalsze informacje.

*4 Tylko w przypadku urządzenia KX-TPA60.

*5 Pojawia się na wyświetlaczu po wybraniu opcji „Gotowość”.

*6 Aby uniknąć nieautoryzowanego dostępu do urządzenia, należy:

- Ustawić losowe hasło, którego nie da się łatwo odgadnąć.
- Regularnie zmieniać hasło.

*7 Jeżeli hasło nie zostanie ustawione, dla opcji „Sposób blokady” nie będzie można wybrać ustawienia „Ręczna&hasło” ani „Auto&hasło”. Aby uzyskać szczegółowe informacje dotyczące ustawiania hasła, patrz sekcja “Ustawianie hasła”, str. 40.

Opcje ekranu

Pozycja dodatkowa	Opis	Ustawienie	Wartość domyślna
Język	Wybór wersji językowej. Z jednostki bazowej można pobrać do 10 języków. Zakres dostępnych opcji zależy od rodzaju systemu telefonicznego. Skontaktuj się z administratorem, aby uzyskać dalsze informacje.	Sufiks: A/CE/UK/AL <input type="checkbox"/> Automatycznie <input type="checkbox"/> English <input type="checkbox"/> Deutsch <input type="checkbox"/> Español <input type="checkbox"/> FRANÇAIS <input type="checkbox"/> Italiano <input type="checkbox"/> Svenska* ¹ <input type="checkbox"/> Nederlands* ¹ <input type="checkbox"/> Português* ¹ <input type="checkbox"/> Čeština	Automatycznie
		Sufiks: (brak/C) <input type="checkbox"/> Automatycznie <input type="checkbox"/> English <input type="checkbox"/> Español <input type="checkbox"/> FRANÇAIS	Automatycznie
		Sufiks: RU <input type="checkbox"/> Automatycznie <input type="checkbox"/> English <input type="checkbox"/> РУССКИЙ <input type="checkbox"/> Українська	Automatycznie
		Sufiks: LA/LC/AG/BR <input type="checkbox"/> Automatycznie <input type="checkbox"/> English <input type="checkbox"/> Español <input type="checkbox"/> Português	Automatycznie
Podświetlenie	Włącza podświetlenie ekranu LCD i klawiatury ² . Opcja ustawiana dla następujących sytuacji: <ul style="list-style-type: none"> ● Odbieranie ● Rozmowa ● Gotowość (tylko model KX-TPA65) 	<input type="checkbox"/> WŁĄCZONY <input type="checkbox"/> WYŁĄCZONY	Odbieranie: WYŁĄCZONY Rozmowa: WŁĄCZONY Gotowość: WŁĄCZONY
Jasność LCD	Regulacja jasności podświetlenia ekranu LCD.	Poziom 1–6	Poziom 3
Ekran gotowości ³	Pozwala wybrać element wyświetlany na ekranie w trybie czuwania.	<input type="checkbox"/> Nazwa słuchawki <input type="checkbox"/> Numer telefonu <input type="checkbox"/> Nazwa/numer tel. <input type="checkbox"/> WYŁĄCZONY	Nazwa słuchawki
Nazwa słuchawki	Edycja nazwy wyświetlanej na ekranie LCD w trybie czuwania.	Do 16 znaków	Słuchawka y (y: nr słuchawki)
NazwaKategorii	Edycja nazw kategorii.	Do 13 znaków na kategorię (1–9)	Brak

Załącznik

Pozycja dodatkowa	Opis	Ustawienie	Wartość domyślna
Format daty	Wybór formatu daty widocznej na ekranie w trybie czuwania.	<input type="checkbox"/> DD-MM-RRRR <input type="checkbox"/> MM-DD-RRRR <input type="checkbox"/> RRRR-MM-DD	Sufiks: A/CE/ UK/AL/LA/LC/ RU/AG/BR DD-MM-RRRR Sufiks: (brak/C) MM-DD-RRRR
Format czasu	Wybór formatu godziny widocznej na ekranie w trybie czuwania.	<input type="checkbox"/> 12H <input type="checkbox"/> 24H	Sufiks: A/CE/ UK/AL/LA/LC/ RU/AG/BR 24H Sufiks: (brak/C) 12H
Wyśw. Caller ID	Pozwala wybrać informacje o rozmówcy wyświetlane podczas odbierania połączenia. Mogą to być dane zapisane w książce telefonicznej słuchawki lub pochodzące z sieci.	<input type="checkbox"/> Książka tel. <input type="checkbox"/> Sieć	Sieć
Schemat koloru	Wybór kompozycji ekranu LCD.	<input type="checkbox"/> Ciemny <input type="checkbox"/> Jasny	Ciemny
Monitor Bazy	Pozwala wybrać tryb wyświetlania numeru jednostki bazowej w ramach trybu konserwacji technicznej.	<input type="checkbox"/> WYŁĄCZONY <input type="checkbox"/> Bieżąca Baza <input type="checkbox"/> Obecna+skanow.	WYŁĄCZONY
Powiadomienie	Wybór metody powiadomienia (komunikat, dioda LED lub alarm) o nieodebranych połączeniach i wiadomościach głosowych. Wiadomości: wyświetlenie komunikatu na ekranie LED: zaświecenie kontrolki Alarm: wyemitowanie alarmu	<input type="checkbox"/> Poł. Nieodeb. <input type="checkbox"/> Wiadomości <input type="checkbox"/> WŁĄCZONY <input type="checkbox"/> WYŁĄCZONY <input type="checkbox"/> LED <input type="checkbox"/> WŁĄCZONY <input type="checkbox"/> WYŁĄCZONY <input type="checkbox"/> Wiad. Gł. <input type="checkbox"/> Wiadomości <input type="checkbox"/> WŁĄCZONY <input type="checkbox"/> WYŁĄCZONY <input type="checkbox"/> LED <input type="checkbox"/> WŁĄCZONY <input type="checkbox"/> WYŁĄCZONY <input type="checkbox"/> Alarm <input type="checkbox"/> WŁĄCZONY <input type="checkbox"/> WYŁĄCZONY	Wszystkie ustawienia: WŁĄCZONY

*1 Funkcja niedostępna w przypadku modeli jednostek bazowych innych niż KX-TGP600.

*2 Podświetlenie klawiszy jest dostępne wyłącznie w modelu KX-TPA60.

*3 Funkcja niedostępna w przypadku modeli jednostek bazowych innych niż KX-TGP600.

Opcje tonów

Pozycja dodatkowa	Opis	Ustawienie	Wartość domyślna
Ton przycisku	Włącza lub wyłącza dźwięk klawiszy.	<input type="checkbox"/> WŁĄCZONY <input type="checkbox"/> WYŁĄCZONY	WŁĄCZONY
Alarm zasięgu	Włącza lub wyłącza dzwonek powiadomienia o (braku) zasięgu.	<input type="checkbox"/> WŁĄCZONY <input type="checkbox"/> WYŁĄCZONY	WYŁĄCZONY

Opcje systemu

Pozycja dodatkowa	Opis	Ustawienie	Wartość domyślna
Rej. słuchawki	Przypisuje słuchawkę/telefon stacjonarny do jednostki bazowej.	Baza 1–4	Brak
Skasuj bazę*1	Anuluje przypisanie słuchawki/telefonu stacjonarnego.	Baza 1–4*2	Brak wybranej opcji
Wybierz bazę*1	Pozwala wybrać jednostkę bazową.	<input type="checkbox"/> Automatycznie <input type="checkbox"/> Baza 1–4	Automatycznie
Blokada systemu	Pozwala włączyć blokadę opcji systemu.	<input type="checkbox"/> WŁĄCZONY*3 <input type="checkbox"/> WYŁĄCZONY	WYŁĄCZONY
Zmień nr PIN	Zanim przypiszesz słuchawkę/telefon stacjonarny do jednostki bazowej, w tym miejscu wpisz kod PIN tej ostatniej. Po dokonaniu przypisania można będzie zmienić kod PIN tak, aby przydzielać słuchawkę/telefon stacjonarny do kolejnej jednostki bazowej.	Wprowadź kod PIN (do 8 cyfr).	1234
Info o słuchawce	Wyświetla wersję oprogramowania sprzętowego.	—	—

*1 Na wyświetlaczu widać tylko przypisane jednostki bazowe.

*2 Można wybrać kilka jednostek bazowych jednocześnie.

*3 Hasło jest wymagane (4 cyfry). Aby uzyskać szczegółowe informacje dotyczące ustawiania hasła, skontaktuj się z administratorem.

Inne opcje

Pozycja dodatkowa	Opis	Ustawienie	Wartość domyślna
Zmiana hasła**2	Pozwala zmienić hasło słuchawki/telefonu stacjonarnego (4 cyfry) używane do zdejmowania blokad książki telefonicznej lub klawiszy, a także podczas korzystania z funkcji „Reset słuchawki”.	Podaj stare hasło.*3 ↓ Wpisz nowe hasło. ↓ Potwierdź nowe hasło.	Brak

Pozycja dodatkowa	Opis	Ustawienie	Wartość domyślna
Reset słuchawki	Przywraca ustawienia fabryczne.	Wpisz hasło. (4 cyfry)*4 ↓ Wybierz żądane pozycje. ↓ Naciśnij klawisz OK .	Brak wybranej opcji
Wbudowana strona*5	Pozwala określić, czy funkcje interfejsu internetowego i logowania mają być dostępne.	<input type="checkbox"/> WŁĄCZONY <input type="checkbox"/> WYŁĄCZONY	WYŁĄCZONY

*1 Aby uniknąć nieautoryzowanego dostępu do urządzenia, należy:

- Ustawić losowe hasło, którego nie da się łatwo odgadnąć.
- Regularnie zmieniać hasło.

*2 Na wszelki wypadek hasło należy zanotować.

*3 Jeśli hasło nie zostało jeszcze zdefiniowane, można pominąć pierwszy krok.

*4 Aby uzyskać szczegółowe informacje dotyczące ustawiania hasła, patrz sekcja "Ustawianie hasła", str. 40.

*5 Funkcja niedostępna w przypadku modeli jednostek bazowych innych niż KX-TGP600.

Układ menu ustawień systemu (po przypisaniu do modelu KX-TGP600)

Status

Pozycja dodatkowa	Opis	Ustawienie	Wartość domyślna
Stan linii	Wyświetla stan linii.	Zarejestrowana ^{*1} /Rejestrowanie ^{*1} /(Brak)	—
Wersja Firmware	Wybór wyświetlanych informacji o numerze modelu i wersji oprogramowania sprzętowego.	–Stacja Bazowa –Słuchawka	—
Tryb IP	Wyświetla tryb adresów IP.	IPv4/IPv6/IPv4&IPv6	—
Ustawienia IPv4	Wyświetla informacje o ustawieniach protokołu IPv4.	–Adres IP ^{*2} –Maska podsieci ^{*2} –Brama domyślna ^{*2} –DNS ^{*2}	—
Ustawienia IPv6	Wyświetla informacje o ustawieniach protokołu IPv6.	–Adres IP ^{*3} –Prefiks ^{*3} –Brama domyślna ^{*3} –DNS ^{*3}	—
Adres MAC	Wyświetla adres MAC jednostki bazowej.	—	—
LLDP	Wyświetla stan protokołu LLDP.	WŁĄCZONY/WYŁĄCZONY	—
CDP	Wyświetla stan protokołu CDP.	WŁĄCZONY/WYŁĄCZONY	—
VLAN	Wyświetla identyfikator i priorytet sieci VLAN.	—	—

*1 Po wybraniu pozycji i naciśnięciu przycisku **OK** zostanie wyświetlony numer telefonu wybranej linii.

*2 Jeżeli ta opcja nie jest skonfigurowana, na wyświetlaczu widać wartość „0.0.0.0”. W przypadku, gdy jednostka bazowa nie łączy się z siecią Ethernet, na wyświetlaczu widać wskazanie „...”.

*3 Jeżeli ta opcja nie jest skonfigurowana, na wyświetlaczu widać wartość „0::0”. W przypadku, gdy jednostka bazowa nie łączy się z siecią Ethernet, na wyświetlaczu widać symbol „...”.

Ustawienia sieci

Pozycja dodatkowa	Opis	Ustawienie	Wartość domyślna
Wybór trybu IP	Zmienia ustawienia sieciowe jednostki bazowej. Aktualnie wybrane opcje są podświetlone.	–IPv4 –IPv6 –IPv4&IPv6	IPv4

Pozycja dodatkowa	Opis	Ustawienie	Wartość domyślna
Ustawienia IPv4	Pozwala określić ustawienia protokołu IPv4.	<input type="checkbox"/> DHCP <input type="checkbox"/> Automatycznie <input type="checkbox"/> Ręcznie –DNS 1 –DNS 2 <input type="checkbox"/> STATYCZNY –Adres IP –Maska podsieci –Brama domyślna –DNS 1 –DNS 2	DHCP–Automatycznie
Ustawienia IPv6	Pozwala określić ustawienia protokołu IPv6.	<input type="checkbox"/> DHCP <input type="checkbox"/> Automatycznie <input type="checkbox"/> Ręcznie –DNS 1 –DNS 2 <input type="checkbox"/> RA IPv6 –DNS 1 –DNS 2 <input type="checkbox"/> STATYCZNY –Adres IP –Prefiks –Brama domyślna –DNS 1 –DNS 2	DHCP–Automatycznie
LLDP	Pozwala określić ustawienia protokołu LLDP.	<input type="checkbox"/> WŁĄCZONY <input type="checkbox"/> WYŁĄCZONY	WŁĄCZONY
CDP	Pozwala określić ustawienia protokołu CDP.	<input type="checkbox"/> WŁĄCZONY <input type="checkbox"/> WYŁĄCZONY	WYŁĄCZONY
VLAN	Pozwala określić ustawienia sieci VLAN.	Włącz VLAN <input type="checkbox"/> Tak <input type="checkbox"/> Nie VLAN ID: 0–4094 Priorytet VLAN: 0–7	Włącz VLAN: Nie VLAN ID: 2 Priorytet VLAN: 7
Prędkość poł.	Pozwala zmienić ustawienia trybu PHY sieci Ethernet.	<input type="checkbox"/> Automatycznie <input type="checkbox"/> 100M-Full <input type="checkbox"/> 100M-Half <input type="checkbox"/> 10M-Full <input type="checkbox"/> 10M-Half	Automatycznie
Wbudowana strona*1	Pozwala określić, czy funkcje interfejsu internetowego i logowania mają być dostępne.	<input type="checkbox"/> WŁĄCZONY <input type="checkbox"/> WYŁĄCZONY	WYŁĄCZONY
Test sieci	Pozwala wybrać adres IP używany przez polecenie „ping”.	Adres IP (IPv4)	Brak

*1 Funkcja niedostępna w przypadku modeli jednostek bazowych innych niż KX-TGP600.

Ust. systemu

Pozycja dodatkowa	Opis	Ustawienie	Wartość domyślna
Rej. słuchawki	Przypisuje słuchawkę/telefon stacjonarny do aktualnie podłączonej jednostki bazowej.	Wybierz słuchawkę/telefon stacjonarny.	—
Wyrejstr. słuch.	Anuluje przypisanie słuchawki/telefonu stacjonarnego do jednostki bazowej.	Wybierz słuchawkę/telefon stacjonarny.	—
Zmień PIN Bazy	Zmienia kod PIN bazy (4 cyfr).	Podaj kod PIN. ↓ Podaj nowy kod PIN. ↓ Potwierdź nowy kod PIN.	1234
Ust. Czas/Data*1	Pozwala ustawić datę i godzinę w słuchawce/telefonie stacjonarnym.	—	—
Tryb retrans.	Określa, czy urządzenie ma korzystać ze wzmacniacza.	<input type="checkbox"/> WŁĄCZONY <input type="checkbox"/> WYŁĄCZONY	WYŁĄCZONY
Ust. linii	Pozwala ustalić tryb dla wielu linii.	<input type="checkbox"/> Poł. przych.*2 <input type="checkbox"/> Linia 1–8 <input type="checkbox"/> Słuchawka 1–8 <input type="checkbox"/> Poł. wychodzące*3 <input type="checkbox"/> Słuchawka 1–8 <input type="checkbox"/> Linia 1–8 <input type="checkbox"/> Linia domyślna*4	Poł. przych.: Słuchawka 1–8 Poł. wychodzące: Linia 1–8 Linia domyślna: Linia 1
Uwierzytelnianie*5	Identyfikator i hasło uwierzytelniania HTTP.	–ID*5 –Hasło*5	Brak
Kod dostępu*6	Określa kod dostępu do serwera przekierowania.	Do 16 znaków	Brak
Ustawienia Xsi*7	Identyfikator i hasło uwierzytelniania usługi Xsi.	Linia 1–8 ID*5 Hasło*5	Brak
Ustawienia UC*7	Identyfikator i hasło uwierzytelniania usługi Broadsoft UC (IM&P).	Słuchawka 1–8 ID*5 Hasło*5	Brak
Ust. dod. Słuch. (tylko model KX-TPA65)	Przypisuje lub anuluje przypisanie słuchawki telefonu stacjonarnego.	Słuchawka Master <input type="checkbox"/> Parowanie*8 <input type="checkbox"/> Tryb <input type="checkbox"/> Zajęty <input type="checkbox"/> Przejęcie poł.	Parowanie: WYŁĄCZONY
Restart (baza)*9	Ponowne uruchomienie jednostki bazowej.	<input type="checkbox"/> Tak <input type="checkbox"/> Nie	—

*1 Dostępność jest uzależniona od parametrów linii telefonicznej. Skontaktuj się z administratorem, aby uzyskać dalsze informacje.

*2 Po wyborze linii ustala przypisane do niej słuchawki/telefony stacjonarne.

Załącznik

- Funkcja domyślnie włączona w przypadku wszystkich słuchawek/telefonów stacjonarnych.
- *3 Po wybraniu słuchawki/telefonu stacjonarnego zaznacza przypisanie linii.
Funkcja domyślnie włączona w przypadku wszystkich słuchawek/telefonów stacjonarnych.
- *4 Po wybraniu słuchawki/telefonu stacjonarnego określa linię domyślną.
- *5 Do 128 znaków
- *6 Ta pozycja jest wyświetlana tylko podczas pierwszego wprowadzania ustawień.
- *7 Pozycje te można wybrać, jeżeli dostępna jest usługa Xsi. Skontaktuj się z administratorem, aby uzyskać dalsze informacje.
- *8 Jeżeli słuchawka i telefon stacjonarny zostały już sparowane, zostanie podświetlona ta pierwsza.
- *9 Jednostka bazowa ponownie się uruchomi, gdy wszystkie podłączone jednostki będą w trybie czuwania.

Ust. połączeń

Pozycja dodatkowa	Opis	Ustawienie	Wartość domyślna
PW / TNP	Określa ustawienia funkcji przekierowywania połączeń (FWD) oraz „Nie przeszkadzać” (DND)	Linia 1–8 <input type="checkbox"/> TNP <input type="checkbox"/> WŁĄCZONY <input type="checkbox"/> WYŁĄCZONY <input type="checkbox"/> PW(Wsz.) <input type="checkbox"/> Wł./Wył. <input type="checkbox"/> WŁĄCZONY <input type="checkbox"/> WYŁĄCZONY <input type="checkbox"/> Numer telefonu <input type="checkbox"/> PW(Zaj.) <input type="checkbox"/> Wł./Wył. <input type="checkbox"/> WŁĄCZONY <input type="checkbox"/> WYŁĄCZONY <input type="checkbox"/> Numer telefonu <input type="checkbox"/> PW(B.odp.) <input type="checkbox"/> Wł./Wył. <input type="checkbox"/> WŁĄCZONY <input type="checkbox"/> WYŁĄCZONY <input type="checkbox"/> Numer telefonu <input type="checkbox"/> Ilość dzwonek	WYŁĄCZONY
Blokuj nieznanne	Pozwala blokować anonimowe połączenia przychodzące.	Linia 1–8 <input type="checkbox"/> WŁĄCZONY <input type="checkbox"/> WYŁĄCZONY	WYŁĄCZONY
Numer nieznanany	Blokuje lub zezwala na anonimowe połączenia wychodzące.	Linia 1–8 <input type="checkbox"/> WŁĄCZONY <input type="checkbox"/> WYŁĄCZONY	WYŁĄCZONY
Blokuj Caller ID	Edycja lub usuwanie numerów odrzucanych połączeń przychodzących.	Linia 1–8 –Edytuj –Usuń numer –Usuń wsz. numery	Brak
Wszędzie* ³	Określa i pozwala edytować ustawienia usługi Xsi wszędzie.	–Wszędzie* ¹ <input type="checkbox"/> WŁĄCZONY <input type="checkbox"/> WYŁĄCZONY –Nazwa –Numer telefonu* ²	—

Pozycja dodatkowa	Opis	Ustawienie	Wartość domyślna
Biuro zdalne*3	Ustawienia funkcji zdalnego biura usługi Xsi.	-Biuro zdalne <input type="checkbox"/> WŁĄCZONY <input type="checkbox"/> WYŁĄCZONY -Numer telefonu*2	—
Dzw. równoległe*3	Ustawienia funkcji jednoczesnego dzwonka usługi Xsi.	-Dzw. równoległe <input type="checkbox"/> WŁĄCZONY <input type="checkbox"/> WYŁĄCZONY -Numer telefonu*2	

*1 Opcja wyświetlana wyłącznie podczas edycji.

*2 Jeżeli numer telefonu zawiera więcej niż 32 cyfry, każda kolejna cyfra powyżej tego limitu nie będzie wyświetlana.

*3 Pozycje te można wybrać, jeżeli dostępna jest usługa Xsi. Skontaktuj się z administratorem, aby uzyskać dalsze informacje.

Układ menu ustawień systemu (po przypisaniu do jednostki bazowej innej niż KX-TGP600)**Ust. systemu**

Pozycja dodatkowa	Opis	Ustawienie	Wartość domyślna
Zmień PIN Bazy	Zmienia kod PIN bazy (8 cyfr).	Podaj kod PIN. ↓ Podaj nowy kod PIN. ↓ Potwierdź kod PIN.	—
Ust. Czas/Data*1	Pozwala ustawić datę i godzinę w słuchawce.	—	—
Reset Bazy	Przywraca fabryczne ustawienia jednostki bazowej.	—	—
Wersja Bazy	Wyświetla numer wersji jednostki bazowej.	—	—
Ustawienia linii	Pozwala konfigurować ustawienia linii.	–Nazwa linii*2 –Dołączona słuch. –Tryb wielopoł. <input type="checkbox"/> WŁĄCZONY <input type="checkbox"/> WYŁĄCZONY	—
Lista Intercom	Pozwala utworzyć listy urządzeń wewnętrznych.	–Nazwa*2 –Przechwycenie <input type="checkbox"/> WŁĄCZONY <input type="checkbox"/> WYŁĄCZONY –Skasuj	—

*1 Dostępność jest uzależniona od parametrów linii telefonicznej. Skontaktuj się z administratorem, aby uzyskać dalsze informacje.

*2 Do 16 znaków

Dane techniczne

KX-TGP600 (sufiks: wszystkie)

Pozycja	Dane techniczne
Zasilanie	Zasilacz prądu przemiennego lub zasilanie z sieci Ethernet (PoE) (IEEE 802.3af)
Maksymalne zużycie mocy	2,6 W
Środowisko pracy	Od 0 °C (32 °F) do 40 °C (104 °F)
Gniazdo sieci Ethernet (LAN)	1 (RJ45)
Typ sieci Ethernet	10Base-T/100Base-TX (Automatycznie/100MB-PEŁNA/100MB-POŁOWA/10MB-PEŁNA/ 10MB-POŁOWA)
CAT-ij	2.0
Kodowanie i dekodowanie – szerokie pasmo	G.722/G.722.2
Kodowanie i dekodowanie - wąskie pasmo	G.711a-law/G.711μ-law/G.729a
Tryb wielu linii	8
Wiele słuchawek/telefonów stacjonarnych	8
Jednoczesne połączenia głosowe (tryb wąskiego pasma)	8 (rozmowa) + 2 (konferencja)
Jednoczesne połączenia głosowe (tryb szerokiego pasma)	4 (rozmowa) + 2 (konferencja) (AMR-WB : rozmowa 2)
Wymiary (szerokość × głębokość × wysokość)	118,7 mm × 45,0 mm × 88,1 mm (4,67 cala × 1,77 cala × 3,47 cala)
Waga	126 g (0,28 funta)

KX-TPA60/KX-TPA65

Pozycja	KX-TPA60	KX-TPA65
Zasilanie	—	Zasilacz prądu przemiennego
Maksymalne zużycie mocy	1,6 W	1,52 W
Środowisko pracy	Od 0 °C (32 °F) do 40 °C (104 °F)	Od 0 °C (32 °F) do 40 °C (104 °F)
CAT-ij	2.0	2.0
Podświetlenie klawiszy	Tak (kolor biały)	Nie
Otwór na pasek	Tak	—
Zaczep do paska	Tak	—
Wyświetlacz	Podświetlany ekran LCD z matrycą TFT 1,8 cala, 65 000 kolorów	Podświetlany ekran LCD z matrycą TFT 1,8 cala, 65 000 kolorów
Gniazdo zestawu słuchawkowego	1 (średnica 2,5 mm [3/32 cala])	1 (średnica 2,5 mm [3/32 cala])
Akumulatory	Ni-MH AAA × 2 (1,2 V, 630 mAh)	—

Załącznik



Czas pracy przy zasilaniu z akumulatorów	Rozmowy: do 11 godzin Tryb czuwania: do 200 godzin	—
Czas ładowania	6 godzin	—
Wymiary (szerokość × głębokość × wysokość)	47,8 mm × 25,5 mm × 153,2 mm (1,88 cala × 1,00 cala × 6,03 cala)	Położenie „górne”: 192 mm × 170 mm × 182 mm (7,56 cala × 6,69 cala × 7,17 cala) Położenie „dolne”: 192 mm × 185 mm × 150 mm (7,56 cala × 7,28 cala × 5,91 cala)
Waga	117 g (0,26 funta)	675 g (1,49 funta)

Parametry komunikacji radiowej

KX-TGP600/KX-TPA60/KX-TPA65

Pozycja	USA, Kanada	Ameryka Łacińska	Pozostałe kraje i regiony
Interfejs łączności bezprzewodowej	DECT 6.0	DECT	DECT
Pasma częstotliwości	Od 1920 MHz do 1930 MHz	Od 1910 MHz do 1920 MHz	Od 1880 MHz do 1900 MHz
Liczba fal nośnych	5	5	10
Moc wyjściowa transmisji	Wartość szczytowa 111 mW	Wartość szczytowa 250 mW	Wartość szczytowa 250 mW

Rozwiązywanie problemów

Problem	Możliwa przyczyna	Rozwiązanie
Słuchawka nie działa.	Rozładował się akumulator.	Naładuj całkowicie akumulator. Szczegółowe informacje znajdziesz w sekcji „Ładowanie akumulatorów” (str. 80).
	Zasilanie jest wyłączone.	<ul style="list-style-type: none"> • Włącz zasilanie. Szczegółowe informacje znajdziesz w sekcji „Usytuowanie wskaźników i elementów sterowania” (str. 14). • Włóż ponownie akumulator, a następnie umieść słuchawkę w ładowarce. Szczegółowe informacje znajdziesz w sekcji „Wkładanie akumulatorów” (str. 80) i „Ładowanie akumulatorów” (str. 80).
Słuchawka lub telefon stacjonarny nie dzwoni.	Dzwonek jest wyciszony (ustawienie „WYŁĄCZONY”). (Jeżeli dla opcji głośności dzwonka wybrano ustawienie „WYŁĄCZONY”, na wyświetlaczu widać ikonę  .	Wyreguluj głośność dzwonka. Patrz sekcja „Regulacja głośności” (str. 37).
	Włączony jest tryb cichy. (W takim wypadku na wyświetlaczu widać ikonę  .	Wyłącz tryb cichy. Szczegółowe informacje znajdziesz w sekcji „Tryb cichy” (str. 51).
Podczas rozmowy w trybie głośnomówiącym występują problemy.	Mikrofon jest skierowany w niewłaściwą stronę lub podczas rozmowy coś go zasłania.	Przednia część słuchawki powinna być skierowana w stronę użytkownika. Mikrofon nie może być zasłonięty. Szczegółowe informacje znajdziesz w sekcji „Usytuowanie wskaźników i elementów sterowania” (str. 14).
Nie można wykonywać ani odbierać połączeń.	Słuchawka znajduje się poza zasięgiem lub jednostka bazowa jest zajęta.	Zmniejsz odległość od jednostki bazowej lub ponów próbę później.
	Kanał radiowy jest zajęty lub wystąpił błąd łączności.	Spróbuj ponownie później.
Nie można wybierać numerów.	Wybierany numer jest zarezerwowany w systemie telefonicznym.	Skontaktuj się z administratorem lub sprzedawcą/dostawcą usług telekomunikacyjnych.
	Włączona jest blokada klawiszy.	Aby anulować ten tryb, wciśnij klawisz  na około 2 sekundy. Szczegółowe informacje znajdziesz w sekcji „Blokada klawiszy” (str. 40).
	Kanał radiowy jest zajęty lub wystąpił błąd łączności.	Spróbuj ponownie później.

Problem	Możliwa przyczyna	Rozwiązanie
Sluchawka przestaje działać podczas rozmowy.	Wystąpił niezrany bład.	<ul style="list-style-type: none"> ● Wyłącz sluchawkę, a po chwili włóż ją ponownie. Szczegółowe informacje znajdziesz w sekcji „Usytuowanie wskaźników i elementów sterowania” (str. 14). ● Wymij i ponownie włóż akumulator. Szczegółowe informacje znajdziesz w sekcji „Wkładanie akumulatorów” (str. 80).
Nie można korzystać ze sluchawki lub telefonu stacjonarnego w trakcie awarii prądu.	Sluchawka i telefon stacjonarny nie działają w razie braku zasilania w sieci elektrycznej, ponieważ jednostka bazowa nie może emitować fal radiowych.	—
Nie działa zestaw sluchawkowy.	W trakcie połączenia przychodzącego nie słychać dźwięku w podłączonych sluchawkach.	<ul style="list-style-type: none"> ● Sprawdź, czy dla opcji sluchawek zostało wybrane ustawienie „WŁĄCZONY”. Patrz sekcja „Opcje przychodzą” (str. 89). ● Upewnij się, że tyk sluchawek jest prawidłowo podłączony. Patrz sekcja „Usytuowanie wskaźników i elementów sterowania” (str. 14).
Często słychać szum.	Pobliskie urządzenia elektryczne mogą wywoływać zakłócenia lub znajdujesz się zbyt daleko od jednostki bazowej.	<ul style="list-style-type: none"> ● Umieść sluchawkę lub telefon i jednostkę bazową z dala od innych urządzeń elektrycznych. ● Podejdź bliżej do jednostki bazowej.
Podczas rozmowy słychać dwa krótkie sygnały dźwiękowe.	Sygnal radiowy jest słaby.	Podejdź bliżej do jednostki bazowej.
Wskaźnik ładowania miga szybko na czerwono.	Ładowarka jest nieprawidłowo podłączona.	<ul style="list-style-type: none"> ● Sprawdź, czy akumulator został włożony prawidłowo. ● Prawidłowo umieść sluchawkę w ładowarce. ● Skontaktuj się ze sprzedawcą/dostawcą usług telekomunikacyjnych.
Akumulatory były ładowane przez 6 godzin, ale mimo to słychać sygnał dźwiękowy, a po kilku rozmowach na wyświetlaczu miga ikona  (oznacza konieczność ładowania).	Styki ładowarki mogą być zabrudzone.	Oczyść styki, uważając aby ich nie uszkodzić, i jeszcze raz rozpocznij ładowanie.
	Akumulatory trzeba wymienić na nowe.	Wymień akumulatory.
W trakcie ładowania akumulatora sluchawka i zasilacz prądu przemiennego są ciepłe.	To normalne zjawisko.	—

Problem	Możliwa przyczyna	Rozwiązanie
Pojawia się komunikat „Brak usługi” i słychać sygnał dźwiękowy.	Słuchawka/telefon stacjonarny są poza zasięgiem.	Zmniejsz odległość od jednostki bazowej lub ponów próbę później.
	Nie działa jednostka bazowa lub serwer.	Skontaktuj się ze sprzedawcą/dostawcą usług telekomunikacyjnych.
W trakcie ładowania akumulatora miga szybko wskaźnik LED (słuchawka nie emituje sygnału dźwiękowego).	Temperatura ładowanego akumulatora jest zbyt wysoka.	Sprawdź, czy zakres temperatur w miejscu ładowania akumulatora słuchawki wynosi od 5 °C (41 °F) do 40 °C (104 °F). Poczekaaj, aż temperatura spadnie.
W trakcie ładowania akumulatora miga szybko wskaźnik LED, a słuchawka emituje szybko następujące po sobie sygnały dźwiękowe.	Akumulator nie jest ładowany poprawnie z powodu problemu z zasilaniem elektrycznym.	Odcłącz zasilacz prądu przemiennego od gniazdka, wyjmij akumulator ze słuchawki i skontaktuj się ze sprzedawcą systemu telefonicznego lub dostawcą usług telekomunikacyjnych.
	Włożono nieprawidłowy typ akumulatora (np. alkaliczny lub manganowy).	Należy używać wyłącznie akumulatorów Ni-MH. Informacje o tych akumulatorach znajdują się na stronach str. 7, 8.
Nie pamiętam kodu PIN.	—	Skontaktuj się ze sprzedawcą/dostawcą usług telekomunikacyjnych.
Nie działa funkcja „Skasuj wszystko” służąca do usuwania wszystkich wpisów z książki telefonicznej.	Funkcja nie działa, ponieważ akumulatory są rozładowane.	Naładuj całkowicie akumulatory i ponów próbę. Szczegółowe informacje znajdziesz w sekcji „Ładowanie akumulatorów” (str. 80).

Komunikaty o błędach

Komunikat o błędzie	Możliwa przyczyna	Rozwiązanie
Rejestracja	Anulowano przypisanie słuchawki/ telefonu stacjonarnego lub ich nie przypisano.	Skonsultuj się ze sprzedawcą.
Brak usługi	Słuchawka/telefon stacjonarny są poza zasięgiem.	Podejdź bliżej do jednostki bazowej.
	Jednostka bazowa jest wyłączona.	Sprawdź, czy przewód zasilania jest podłączony.
Nierozpoznana	Osoba, do której dzwonicz przez interkom, odrzuca Twoje połączenia.	Poczekaj chwilę i spróbuj ponownie.
Linia zajęta	Jednostka bazowa jest zajęta.	Spróbuj ponownie później.
Proszę czekać...	Słuchawka/telefon stacjonarny łączy się z jednostką bazową lub serwerem.	Poczekaj chwilę.
Bateria pusta	Akumulator słuchawki jest niemal całkowicie rozładowany.	Naładuj całkowicie akumulator. Patrz sekcja „Ładowanie akumulatorów” (str. 80).
Brak wpisów	Książka telefoniczna nie zawiera żadnych wpisów. Patrz sekcja „Zapisywanie pozycji w książce telefonicznej słuchawki” (str. 61). Dziennik połączeń przychodzących lub wychodzących jest pusty.	
Pamięć pełna	Książka telefoniczna jest pełna. Nie można dodać nowego wpisu.	Usuń niepotrzebne dane z książki telefonicznej i spróbuj ponownie.
Wymaga naprawy		Skontaktuj się ze sprzedawcą/dostawcą usług telekomunikacyjnych.
Brak połączenia	Słuchawka/telefon stacjonarny nie odbiera połączeń.	Słuchawka/telefon stacjonarny jest poza zasięgiem lub jest wyłączony(-a).
Przerwane	Podczas pobierania lub wysyłania książki telefonicznej wystąpił błąd transmisji bezprzewodowej.	Używaj słuchawek/telefonu biurkowego bliżej stacji bazowej.
Błąd ks. tel.	Podczas pobierania książki telefonicznej wystąpił błąd transmisji bezprzewodowej, dane są uszkodzone lub brakło miejsca w pamięci.	<ul style="list-style-type: none"> ● Usuń niepotrzebne dane z książki telefonicznej lub skontaktuj się z administratorem w sprawie liczby pobieranych pozycji. ● Używaj słuchawek/telefonu biurkowego bliżej stacji bazowej. ● Ta wiadomość zniknie po przejściu do książki telefonicznej.

Historia zmian

Wersja 01.129 plików systemowych lub późniejsza

Nowa zawartość

- Ust. systemu—Restart (baza) (str. 99)
-

Zmieniona zawartość

- Status—Stan linii (str. 97)
-

Wersja 02.100 plików systemowych lub późniejsza

Nowa zawartość

- Klawisze funkcji—#: Grupa Pickup (str. 37)
 - Przycisk funk.—Grupa Pickup (str. 91)
 - Status—CDP (str. 97)
 - Ustawienia sieci—CDP (str. 98)
 - Ustawienia sieci—Wbudowana strona (str. 98)
 - Ust. połączeń—PW / TNP (str. 100)
-

Zmieniona zawartość

- Słuchawka (KX-TPA60)—Klawisz nawigacyjny (str. 18)
 - Telefon stacjonarny—Klawisz nawigacyjny (str. 25)
 - Wyświetlacz—Symbol (str. 26)
 - Opcje tonów—Alarm zasięgu (str. 95)
-

Wersja 03.000 plików systemowych lub późniejsza

Nowa zawartość

- Opcje ekranu—Powiadomienie (str. 94)
-

Wersja 06.000 plików systemowych lub późniejsza

Nowa zawartość

- Ustawienia sieci—Test sieci (str. 98)
-

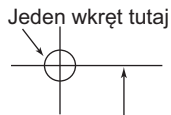

55 mm
(2 5/32 cala)
model KX-TGP600

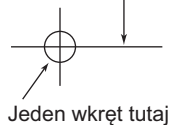

SZABLON MONTAŻU NA ŚCIANIE

1. Zamocuj w ścianie wkręty zgodnie z instrukcjami.
2. Zamocuj jednostkę na wkrętach.

Uwaga:

Dopasuj rozmiar papieru do tego szablonu. Jeśli rozmiar papieru różni się od wymiarów tego szablonu, użyj wymiarów przedstawionych tutaj.



100 mm (3 15/16 cala)
83 mm (3 1/4 cala)

model KX-TPA65

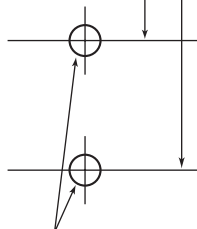

Jeden wkręt po każdej stronie

Panasonic Corporation

1006, Oaza Kadoma, Kadoma-shi, Osaka 571-8501, Japan

<https://panasonic.net/cns/pcc/support/sipphone/>